

# COMFORT

REDEFINING



590 NEW HANSE

Hanse   
BREAKING RULES . SETTING TRENDS



590  
NEW  
HANSE

DECK LAYOUT  
REDEFINED

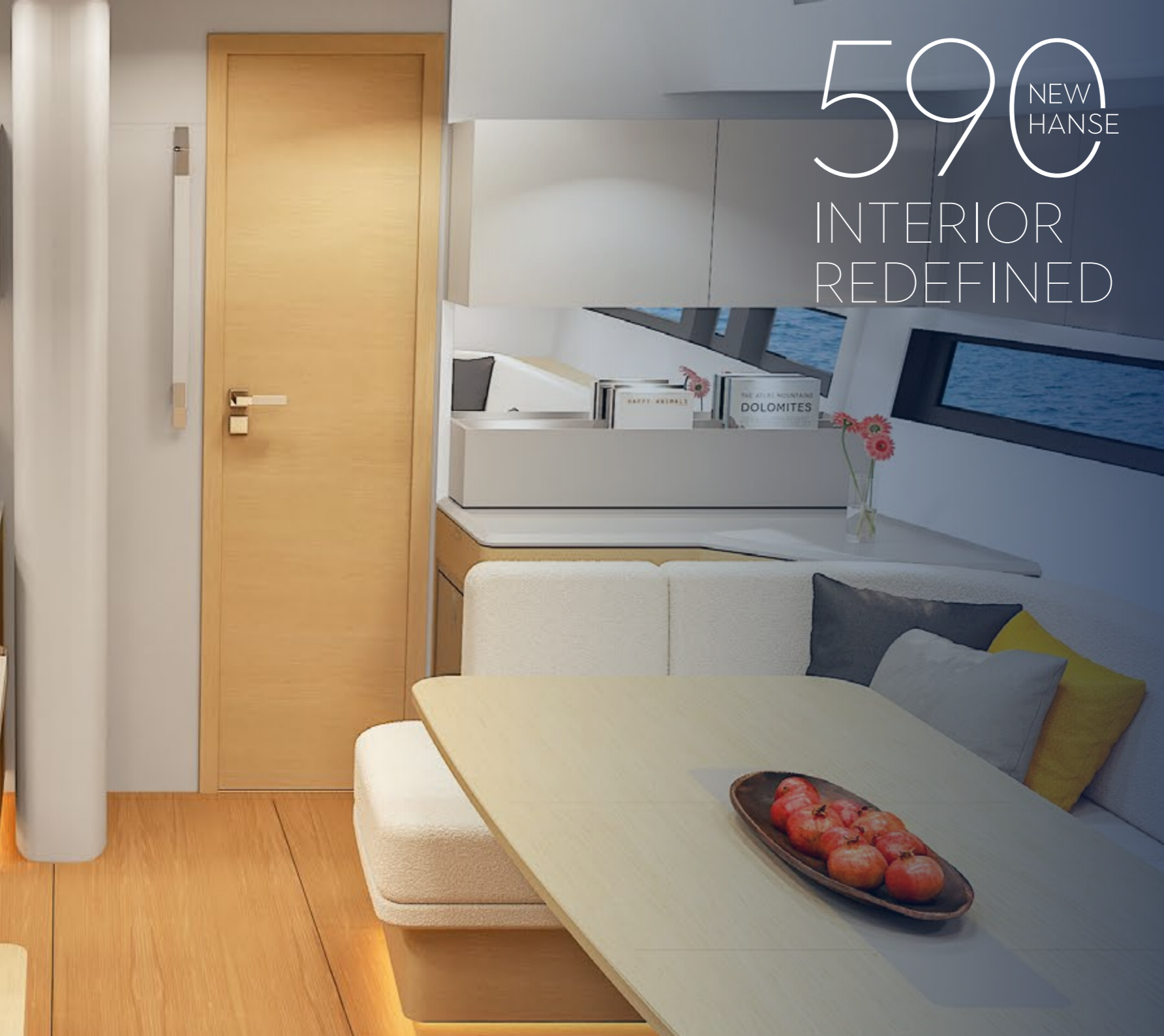

590 NEW HANSE  
INTERIOR REDEFINED



# A CLASS OF HER OWN

## A YACHT LIKE NO OTHER

- ⌚ Super hydrodynamic hull with chines
- ⌚ Large and sporty rig for performance and speed
- ⌚ Bowsprit with second forestay for the most comfortable choice of sail
- ⌚ Enormous volume below deck with maximum customisable layouts
- ⌚ Large dinghy garage behind comfortable bathing platform
- ⌚ Unique cockpit with class-leading T-top

- 
- ⌚ Besonders hydrodynamischer Rumpf mit Chines
  - ⌚ Großes und sportliches Rigg für Leistung und Geschwindigkeit
  - ⌚ Bugspriet mit zweitem Vorstag für komfortabelste Segelwahl
  - ⌚ Enormes Volumen unter Deck bei maximal individualisierbaren Layouts
  - ⌚ Große Dinghi-Garage hinter komfortabler Badeplattform
  - ⌚ Einzigartiges Cockpit mit klassengrößtem T-Top



# INNOVATION HANSE-STYLE

## SMART EXTERIOR AND INTERIOR SOLUTIONS

1 Wetbar with BBQ, fridge and sink. 2 Foldable helmsman's seats with upholstery and backrests. 3 Meridienne seats. 4 Main sheet arch. 5 Lowerable cockpit table. 6 Fixed windscreen. 7 Huge saloon hatches with different opening directions for max ventilation. 8 Access to sail locker or crew cabin. 9 GRP bow sprit with anchor arm and two forestays. 10 Max-space aft cabins with sound insulation. 11 Navigation area. 12 Standard bathroom with separate shower stall. 13 Extra large saloon table. 14 Center piece with TV lift. 15 Fully equipped galley with full-height fridge. 16 Multi-function area for additional fridge. 17 Master cabin with walk-around berth, seating area and vanity table. 18 Full-beam bathroom with separate shower stall. 19 Sail locker or crew cabin.

1 Wetbar mit BBQ, Kühlschrank und Spüle. 2 Klappbare Steuermannssitze mit Polsterung und Rückenlehnen. 3 Meridienne-Sitze. 4 Großschot-Bügel. 5 Absenkbarer Cockpittisch. 6 Feste Windschutzscheibe. 7 Großflächige Salonluken mit verschiedenen Öffnungsrichtungen für maximale Belüftung. 8 Zugang zu Segellast bzw. Crewkabine. 9 GFK-Bugspriet mit Ankerarm und zwei Vorstagen. 10 Achterkabinen mit maximalem Platzangebot und Schalldämmung. 11 Navigationsbereich. 12 Standard-Bad mit separater Duschkabine. 13 Extra großer Salontisch. 14 Kücheninsel mit TV-Lift. 15 Vollständig ausgestattete Bordküche mit Kühlschrank in voller Höhe. 16 Multifunktionsbereich für Zusatzkühlschrank. 17 Eignerkabine mit Inselbett, Sitzbereich und Schminktisch. 18 Bad in voller Rumpfbreite mit separater Duschkabine. 19 Segellast oder Crewkabine.

 GO TO THE 590  
DEGREES VIEW [HERE](#)

INNOVATIVE DESIGN



## STUNNING EXTERIOR

The Hanse 590 is a progressive yacht that makes a statement in every respect. Technical innovations and top quality are just as much a part of it as its emotional design and maximised comfort on and below deck. Every subtle detail is an expression of sophisticated engineering. The well-balanced interplay of advanced technical solutions and highly sophisticated yacht design is what makes a Hanse - and what drives us to create the perfect yacht

Die progressive Hanse 590 setzt in jeder Hinsicht ein Statement. Technische Innovationen und höchste Qualität gehören ebenso dazu wie ihr emotionales Design und der maximierte Komfort an und unter Deck. Jedes subtile Detail ist Ausdruck der anspruchsvollen Arbeit unserer Entwickler. Das wohltdosierte Zusammenspiel fortschrittlicher technischer Lösungen und hoch durchdachten Yachtbaus ist es, was eine Hanse ausmacht - und unser Antrieb, die perfekte Yacht zu schaffen.

 FIND ALL  
EXTERIOR IMAGES [HERE](#)

INNOVATIVE DESIGN



## SPACE TO SAIL - SPACE TO ENJOY

Clearly separated from the rest of the cockpit, the two helm stations provide full control over all important manoeuvres. Meridienne seats directly in front of the helmsman with a view in the direction of travel connect the skipper and guests, who are welcomed by a genuine lounge area – free of steps and extremely spacious.

Klar vom restlichen Cockpit abgegrenzt geben die beiden Steuerstände die volle Kontrolle über alle wichtigen Manöver. Meridienne-Sitze direkt vor dem Steuermann mit Sicht in Fahrtrichtung verbinden den Skipper und seine Gäste, denen sich ein echter Loungebereich präsentiert – frei von Stufen und extrem großzügig angelegt.

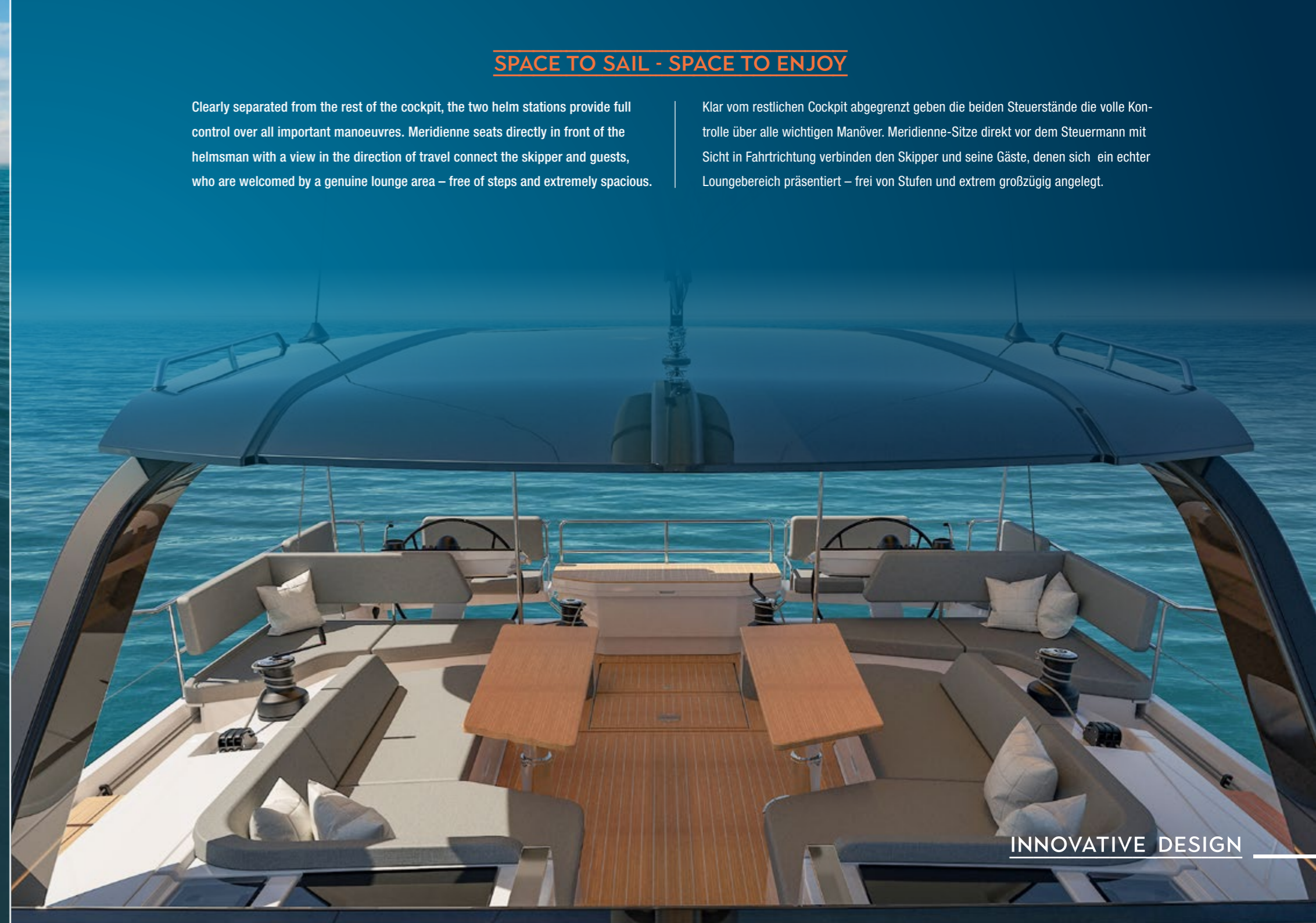

INNOVATIVE DESIGN



## TENDER GARAGE & SMART TENDER SYSTEM

Freedom and comfort are the Hanse 590's best extras. The innovative tender garage holds a dinghy of up to 3.10 metres without having to deflate it. In conjunction with the automatic comfort steps and the newly developed Hanse Smart Tender System, a single crew member can launch the tender, including the engine, quickly, safely and comfortably. The exceptionally large bathing platform can be transformed into the ultimate beach lounge with an inflatable extension.

Freiheit und Komfort sind die schönsten Extras der Hanse 590. Die innovative Tender-Garage fasst ein Beiboot von bis zu 3,10 m, ohne die Luft ablassen zu müssen. In Verbindung mit der automatischen Komforttreppe und dem neu entwickelten Hanse Smart Tender System kann ein einzelnes Crewmitglied das Beiboot einschließlich des Motors schnell, sicher und bequem zu Wasser lassen. Die außergewöhnlich große Badeplattform lässt sich mit einer aufblasbaren Erweiterung in die ultimative Beach-Lounge verwandeln.

## SMART SHADING

Even in the sunniest regions, the Hanse 590 always provides sufficient shade. This is ensured by her sunsail over the sunpad on the foredeck and the largest possible T-top in her class. The Sliding roof provides the helmsman with a clear view into the sails even when it is closed. With the backstay set slightly forwards, the helmsman also has even more space than usual.

Auch in den sonnigsten Regionen bietet die Hanse 590 immer ausreichend Schatten. Dafür sorgen das Sonnensegel über der Sonnenliege auf dem Vorschiff und das in ihrer Klasse größtmögliche T-Top. Durch das Schiebeverdeck sind die Segel für den Steuermann auch dann gut zu sehen, wenn es geschlossen ist. Mit dem etwas nach vorne versetzten Achterstag hat der Steuermann zudem noch mehr Platz als üblich.



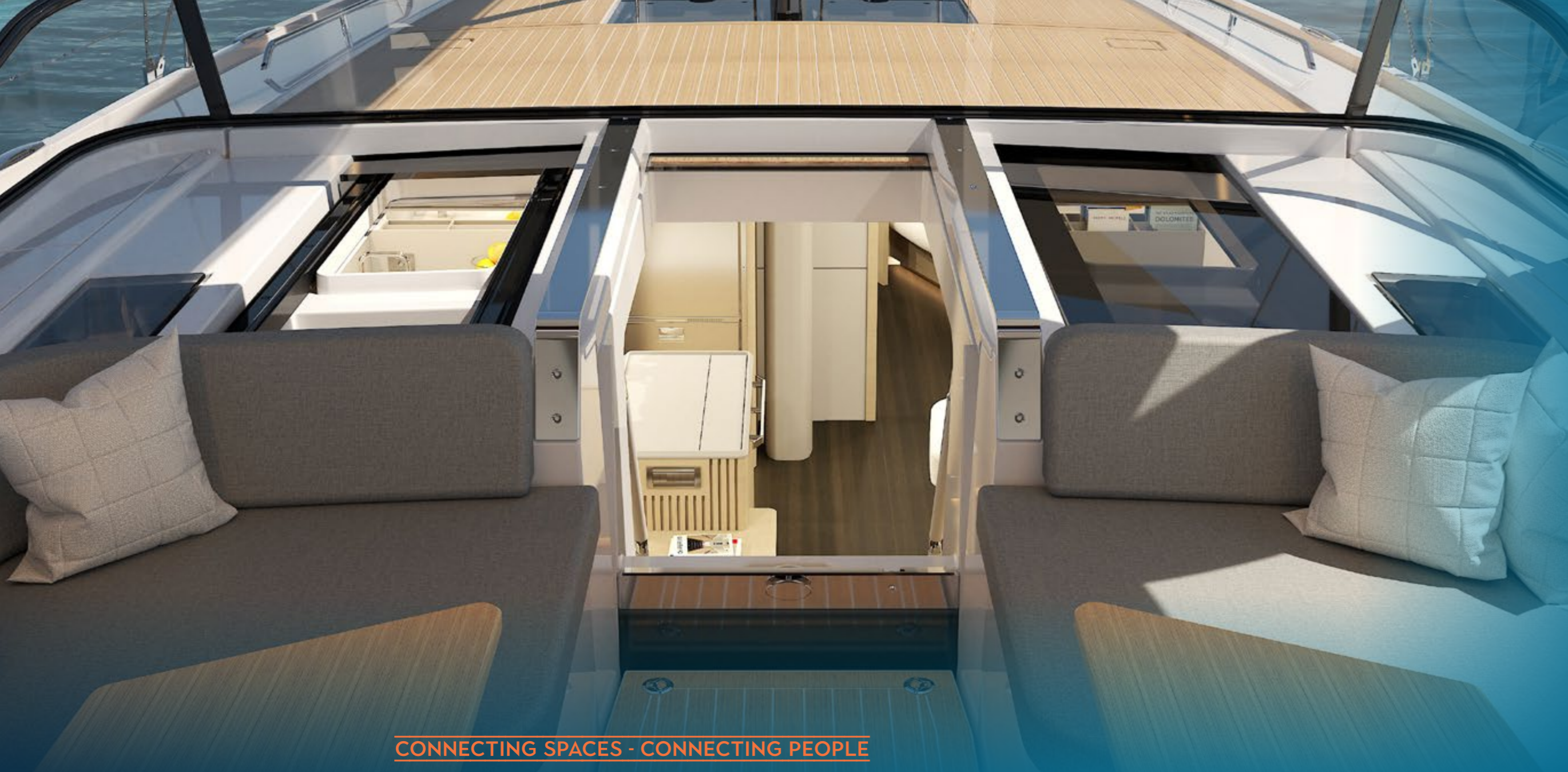

### CONNECTING SPACES - CONNECTING PEOPLE

Community redefined: Additional sliding hatches in the roof next to the companionway, which open electrically at the touch of a button, provide unprecedented openness and connect the saloon with the cockpit.

Auf Knopfdruck elektrisch öffnende zusätzliche Schiebeluken im Dach neben dem Niedergang sorgen für unübertroffene Offenheit und verbinden den Salon mit dem Cockpit. So definieren wir Gemeinschaft.



### PERFECT AIR EVERYWHERE

Nothing beats natural light and natural ventilation. With up to 22 openable windows and hatches, the Hanse 590 is not only flooded by light. Their sophisticated setup allows for unprecedented maximum cross ventilation in every cabin. Even without air conditioning, this guarantees for a fantastic climate below deck.

Nichts geht über natürliches Licht und natürliche Belüftung. Mit bis zu 22 zu öffnenden Fenstern und Luken ist die Hanse 590 nicht nur von Licht durchflutet. Ihr ausgeklügelter Aufbau ermöglicht eine beispiellose maximale Querbelüftung in jeder Kabine. Für ein fantastisches Klima unter Deck - auch ohne Klimaanlage.

INNOVATIVE DESIGN

 Furniture: Canadian Chestnut Satin Varnish

 Floorboard: Delight Oak



## A LOFT-LIKE AMBIENCE THAT INSPIRES

Here you are at home. The fully equipped and spacious island kitchen leaves nothing to be desired when catering for family and friends. There is room for more than twelve people at the large table in the inviting, spacious and stylish lounge. And you decide which wood, which floor and which details are perfect for you. Because customisation is a top priority with your Hanse 590.

Hier sind Sie zuhause: Die vollausgestattete und großzügige Inselküche lässt keine Wünsche offen, um Familie und Freunde perfekt zu bewirten. Am großen Tisch im einladenden, großen und stilistisch hoch anspruchenden Salon ist Platz für mehr als zwölf Personen. Und nur Sie entscheiden, welches Holz, welcher Boden und welche Details für Sie perfekt sind. Denn Individualisierung wird bei Ihrer Hanse 590 großgeschrieben.



 FIND ALL  
INTERIOR IMAGES [HERE](#)

INNOVATIVE DESIGN

## GREAT CINEMA

True brilliance is in the detail: the saloon can be seamlessly transformed into a home cinema. Lower the saloon table to create a relaxing lounging area. Just a touch of a button later, the flat screen extends and you enjoy your favourite films or series in perfect quality, turning your yacht into a sanctuary for moments of wellbeing and entertainment.

Wahre Größe zeigt sich im Detail: Der Salon lässt sich nahtlos in ein Heimkino verwandeln. Senken Sie den Salontisch ab für eine entspannende Liegefläche. Nur einen Tastendruck später fährt der Flachbildschirm aus, und Sie genießen in perfekter Bildqualität Ihre Lieblingsfilme oder Serien. Ihre Yacht bietet Ihnen in jeder Hinsicht den perfekten Wohlfühlort.



Furniture: Canadian Chestnut Satin Varnish



Floorboard: Noce Nero

INNOVATIVE DESIGN

## EVERYTHING UNDER CONTROL

Comfort and control: the intelligent and user-friendly control panels allow effortless control of the on-board electronics. The chart table can also be used for the perfect boat office.

Komfort und Kontrolle: Die intelligent und benutzerfreundlich gestalteten Schaltpaneele erlauben eine mühelose Steuerung der Bordelektronik. Und der Kartentisch ist der perfekte Arbeitsplatz im Boat Office.



## HOME AWAY FROM HOME

The large saloon table is perfect for socialising with family and friends. And in the spacious pantry, down to the 307 litre refrigerator, you will find everything you need to prepare a delicious meal. With plenty of storage space and an unusually large cooling capacity, you have the best conditions to impress as a host - almost like at home.

Der große Salontisch ist perfekt für eine gesellige Runde mit Familie und Freunden. Und in der großzügigen Pantry finden Sie bis hin zum 307 Liter fassenden Kühlschrank alles, was Sie für die Zubereitung eines herrlichen Essens benötigen. Mit viel Stauraum und ungewöhnlich großer Kühlkapazität haben Sie die besten Voraussetzungen, als Gastgeber zu beeindrucken – fast wie zuhause.



INNOVATIVE DESIGN



### MAXIMUM SALOON VERSATILITY

After the meal, the large lowerable saloon table transforms the seating area into a cosy lounge area for the whole family if desired. This is the perfect place to enjoy a film evening, read comfortably or simply relax.

Nach dem Essen verwandelt der große absenkbare Salontisch den Sitzbereich auf Wunsch in eine gemütliche Lounge-Landschaft für die ganze Familie. So lässt sich ein perfekter Film-Abend genießen, gemütlich lesen oder einfach nur entspannen.



INNOVATIVE DESIGN



INNOVATIVE DESIGN

## OWNER'S CABIN REDEFINED

For the spacious owner's cabin you have the choice: classic island bed with a view towards the saloon and two separate stalls for shower and WC. Or island bed facing forwards on the main bulkhead and large bathroom with separate shower on the forward bulkhead. Decide for yourself which kind of luxury you prefer.

Bei der großzügigen Eignerkabine haben Sie die Wahl: Klassisches Inselbett mit Blick Richtung Salon und zwei getrennten Räumen für Dusche und WC. Oder Inselbett am Hauptschott mit Blick nach vorn und großes Bad mit abgetrennter Dusche am vorderen Schott. Entscheiden Sie selbst, was für Sie der größere Luxus ist.





INNOVATIVE DESIGN

## LUXURY SPA ON BOARD

A bathroom that deserves its name: it pampers you with the finest materials and space for more than you need. With the large separate or even completely independent shower, you have your own luxury spa on board. This is also how we redefine comfort on the Hanse 590.

Ein Bad, das seinen Namen verdient: Es verwöhnt Sie mit edelsten Materialien und Platz für mehr als Sie brauchen. Mit der großen abgetrennten oder sogar vollkommen separaten Dusche haben Sie Ihr eigenes Luxus-Spa an Bord. Auch so definieren wir Komfort auf der Hanse 590 neu.



 FIND ALL  
INTERIOR IMAGES [HERE](#)

## HIGHEST LEVEL GUEST COMFORT

Your guests should also want for nothing. In the two aft cabins, comfortable double berths await them with a marvellous view of the sea. The cabins with their own Fusion sound system offer plenty of headroom as well as ample storage space for personal belongings.

Auch Ihren Gästen soll es an nichts fehlen. In den beiden Achterkabinen erwarten sie komfortable Doppelkojen mit einem herrlichen Blick aufs Meer. Die Kabinen mit jeweils einem eigenen Fusion-Audiosystem bieten viel Kopffreiheit sowie reichlich Stauraum für persönliche Gegenstände.

In addition to the three generous guest cabins, the Hanse 590's up to three luxurious bathrooms guarantee maximum privacy. Whether on board with family or friends - everyone enjoys the benefits of their own bathroom and can freshen up or relax in peace and quiet. This means more flexibility and therefore an even more comfortable and stress-free sailing experience.

Zusätzlich zu den großzügigen Gästekabinen garantieren die bis zu drei luxuriösen Badezimmer der Hanse 590 ein Höchstmaß an Privatsphäre. Ob mit Familie oder mit Freunden an Bord - jeder genießt die Vorzüge seines eigenen Badezimmers und kann sich in aller Ruhe frisch machen oder zurückziehen. Das bedeutet mehr Flexibilität und damit ein noch komfortableres und entspannteres Segelerlebnis.

INNOVATIVE DESIGN







As with every Hanse, the legendary Easy Sailing Concept has of course also been consistently implemented in the Hanse 590. With her integrated self-tacking jib and all relevant lines led to the helm, you easily sail this yacht all by yourself. Setting the sails, tacking and reefing can be done effortlessly from the helm. The deck is uncompromisingly free of lines and fittings - for maximum freedom of movement and space to relax on board. This is how we define sailing today!

Wie bei jeder Hanse ist das legendäre Easy Sailing Concept selbstverständlich auch bei der Hanse 590 konsequent umgesetzt. Mit ihrer integrierten Selbstwendefock und sämtlichen Leinen am Steuerstand segeln Sie diese Yacht spielend leicht auch ganz alleine. Segelsetzen, Wenden und Reffen erledigen Sie mühelos vom Steuer aus. Das Deck ist kompromisslos frei von Leinen und Beschlägen – für maximale Bewegungsfreiheit und Platz zum Entspannen an Bord. So geht Segeln heute!



# SAILING CANNOT BE EASIER



### A COCKPIT LIKE NO OTHER

Plenty of space, helm stations and cockpit separated but perfectly connected: this is a key aspect of the redefined comfort of the Hanse 590. The meridienne seats allow guests to sit relaxed in the cockpit looking forward and having direct contact with the helmsman at the same time. The huge, lounge-like cockpit is a real feel-good area and offers plenty of comfortable space for your guests. Protective at sea and sociable at anchor or in the harbour.

Viel Platz, Steuerstand und Cockpit getrennt aber perfekt miteinander verbunden: das ist ein wesentlicher Aspekt des neu definierten Komforts der Hanse 590. Die Meridienne-Sitze erlauben es den Gästen, gleichzeitig mit Blick nach vorn entspannt im Cockpit zu sitzen und direkten Kontakt zum Steuermann zu haben. Das riesige, loungeartige Cockpit ist ein echter Wohlfühlbereich und bietet viel bequemen Platz für Ihre Gäste. Geschützt auf See und gesellig vor Anker oder im Hafen.

### INNOVATIVE COCKPIT TECHNOLOGY

Sailing at the touch of a button? With Hanse, your dream is now reality! Control the entire system from the cockpit. All the relevant lines lead to the helm station. This gives you absolute control in all sailing manoeuvres.

Segeln per Knopfdruck? Bei Hanse keine Vision, sondern Wirklichkeit! Steuern Sie die gesamte Technik bequem vom Cockpit aus. Alle relevanten Leinen führen zum Steuerstand. So haben Sie die absolute Kontrolle in allen Segelmanövern.



EASY SAILING



## ALWAYS PERFECT SAILS AND TRIM

Always the optimum: With the self-tacking jib and up to two further headsails on the bowsprit, you simply choose the right headsail for the weather from the comfort of the cockpit at any time. The advanced attachment points for reacher or gennaker ensure maximum sail area and easier handling during manoeuvres. And the mainsheet is guided to the helm stations on both sides without a traveller. This saves space and allows for perfect mainsail trim, even if you are sailing single-handed or with a small crew. Or if you simply love the uncomplicated.

Immer das Optimum: Ob praktische Selbstwendefock oder leistungsstarker Reacher – mit den beiden Vorstagen wählen Sie jederzeit bequem vom Cockpit aus das perfekt für die Wind- und Wetterbedingungen geeignete Vorsegel. Darüber hinaus bietet der Bugspriet einen zusätzlichen Anschlagpunkt für einen Gennaker. Und die Großschot ist platzsparend ohne Traveller auf beiden Seiten zu den Steuerständen geführt. So geht perfekter Großsegeltrimm, auch wenn Sie einhand oder mit kleiner Crew segeln. Oder wenn Sie schlicht das Unkomplizierte lieben.

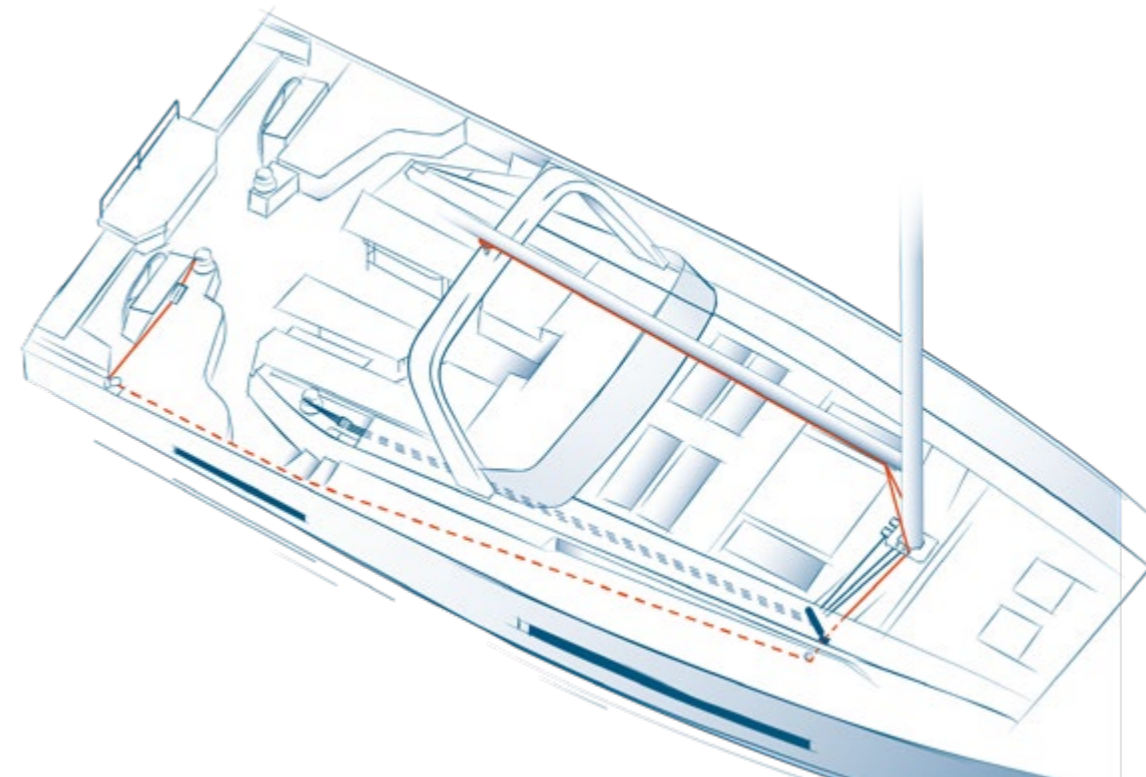
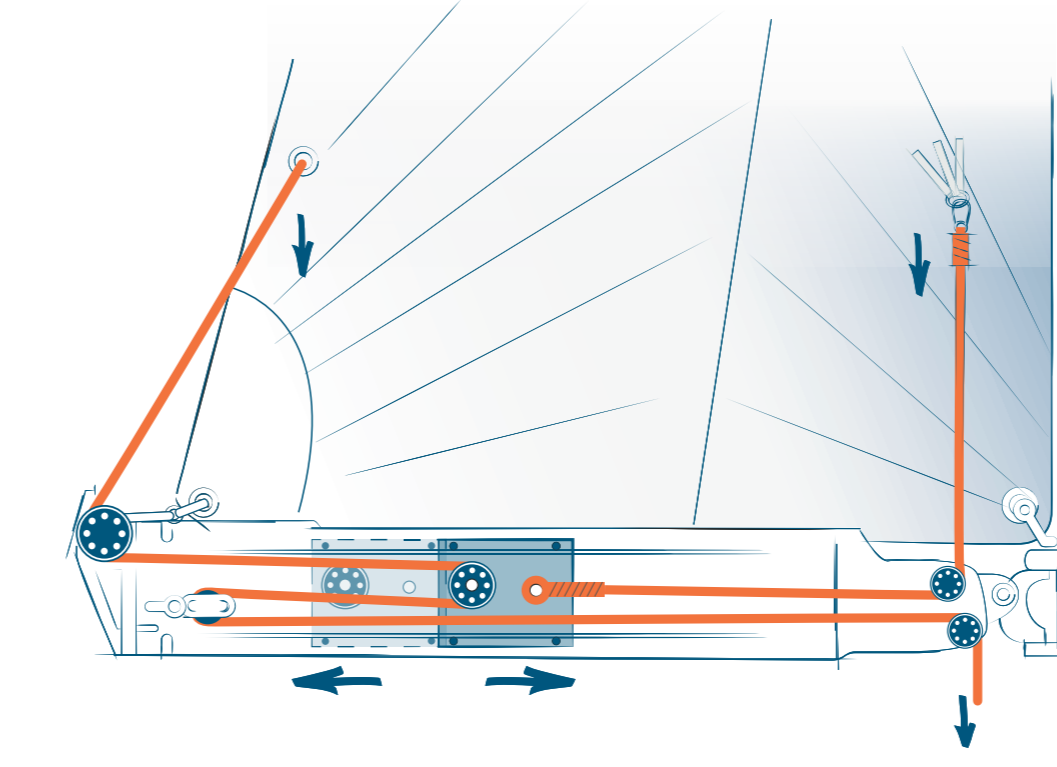

## HANSE ONE-ROPE REEF SYSTEM

You easily determine the size of the sail area from the comfort of the cockpit. The Hanse One-Rope Reef System ensures that handling is quick and effortless for you.

Sie bestimmen die Größe der Segelfläche – und das ganz bequem vom Cockpit aus. Das Hanse Einleinen-Reffsystem erlaubt Ihnen ein besonders einfaches und schnelles Handling.

## SMART MAINSHEET SOLUTIONS

Clean and cool. All surfaces feature a minimalist design, with a pure and clear structure. We have even hidden the halyards and sheets elegantly below the deck.

Clean and cool. Alle Flächen sind puristisch klar und aufgeräumt gestaltet. Sogar die Fallen und Schoten verlaufen unsichtbar unter dem Deck.



The progressive hydrodynamically designed hull from the pen of the French world-class designers Berret-Racoupeau provides exceptional balance and stability. The combination of a performance-optimised waterline and the sporty, high rig typical for Hanse guarantees incomparable sailing pleasure.

Der progressive hydrodynamisch gezeichnete Rumpf aus der Feder der französischen Weltklassedesigner Berret-Racoupeau sorgt für außerordentliche Balance und Stabilität. Die Kombination aus performance-optimierter Wasserlinie und dem für Hanse typischen, sportlich hohen Rigg ist ein Garant für unvergleichliches Segelvergnügen.

# FAST AND STABLE

 FIND ALL  
EXTERIOR IMAGES [HERE](#)

[FAST CRUISING](#)



Feel the pleasure of speed and

# COMFORT



At 14 kn true wind, with main, jib, reacher or asymmetric gennaker

## VPP SAIL PERFORMANCE

Measuring the performance of the Hanse 590 with the velocity prediction programme VPP delivers stunning figures. This yacht sets benchmarks in transforming the energy of the wind into sailing speed with utmost efficiency.

Das Leistungsdiagramm der Hanse 590 zeigt beeindruckende Werte. Denn diese Yacht setzt Maßstäbe dabei, die Windkraft höchst effizient in Geschwindigkeit umzusetzen.

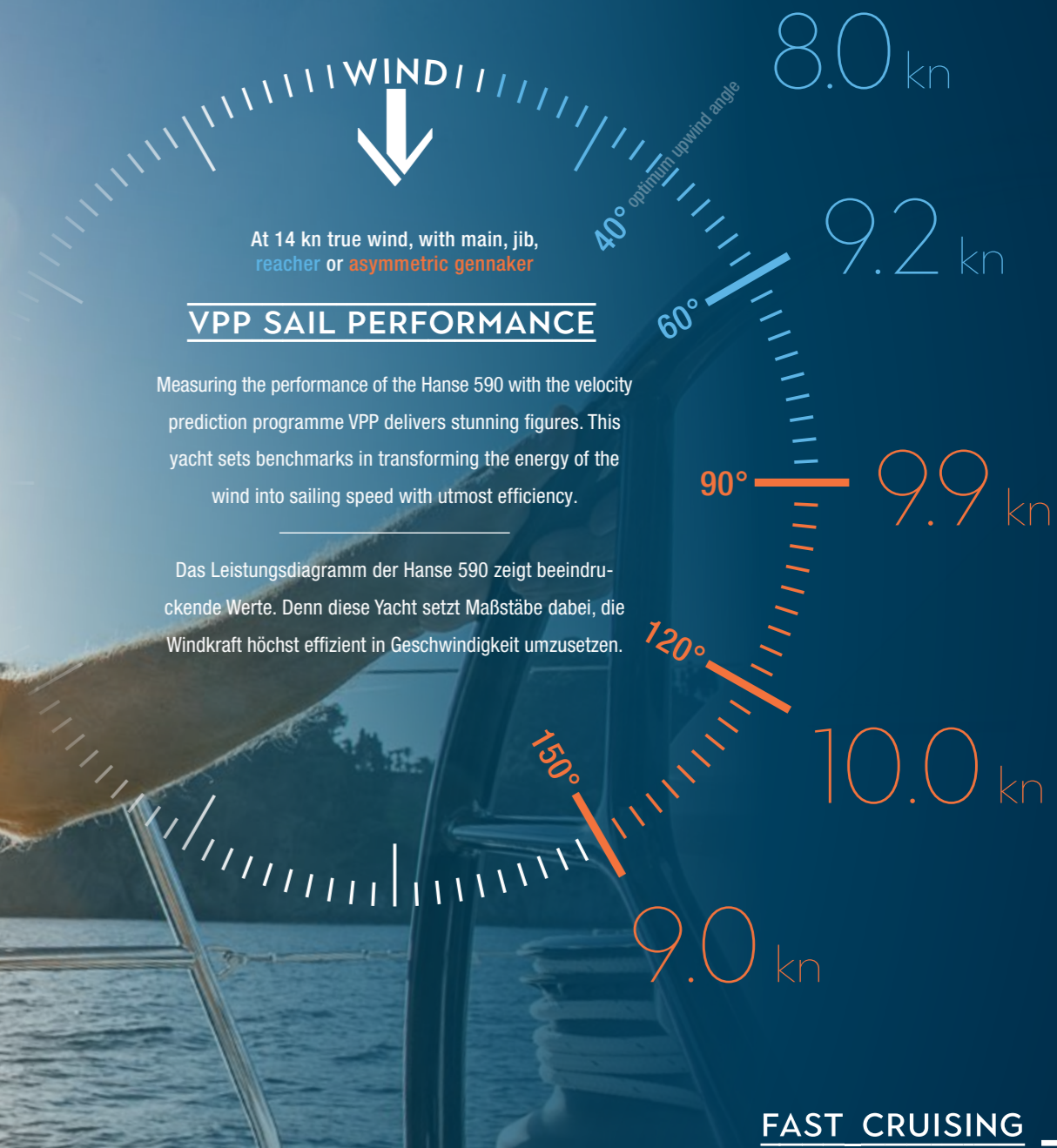

FAST CRUISING



# TOTAL SAIL AREA

151 sqm  
+ 235 sqm  
GENNAKER

## RIG & SAIL OPTIMISATION

The high rig is typical for Hanse. Together with the yacht designers at Berret-Racoupeau, our development engineers customise the sail plan perfectly to each of our yachts using advanced calculation models. This guarantees the best sailing characteristics in all conditions and also makes the Hanse 590 one of the fastest yachts in her class.

Das hohe Rigg ist typisch für Hanse. Zusammen mit den Yachtdesignern von Berret-Racoupeau passen unsere Entwicklungsingenieure den Segelplan mit hochentwickelten Berechnungsmodellen perfekt an jede unserer Yachten an. Das garantiert beste Segeleigenschaften unter allen Bedingungen und macht auch die Hanse 590 zu einer der schnellsten Yachten ihrer Klasse.

**FAST CRUISING**



## FUNCTIONAL AESTHETICS

With her innovative, modern and sporty hull design, the Hanse 590 not only draws admiring glances in every harbour. For there is much more to the design than just impressive aesthetics. The slim waterline and perfectly positioned chines ensure the best possible water drainage and unparalleled buoyancy. Gliding effortlessly through the water with her flow-optimised hull, reducing water resistance to a minimum, she will take your sailing adventures to new heights.

Mit ihrem innovativen, modern-sportlichen Rumpfdesign lenkt die Hanse 590 in jedem Hafen nicht nur die Blicke auf sich. Denn hinter dem Design steckt viel mehr als nur die beeindruckende Ästhetik. Die schlanke Wasserlinie und die perfekt platzierten Kimmkanten sorgen für bestmöglichen Wasserablauf und maximalen Auftrieb. Die Yacht wird strömungsoptimiert vom Wasser getragen, der Wasserwiderstand auf ein Minimum reduziert – für das bestmögliche Segelerlebnis.

## EFFORTLESS SECURE STEERING

Hanse's pre-balanced rudder design places a portion of its blade ahead of the pivot point. This lessens the helmsman's effort, while the large surface area provides effective control.

Das vorbalancierte Ruderdesign von Hanse platziert einen Teil des Ruderblattes vor dem Drehpunkt. Das verringert den Kraftaufwand für den Steuermann, und die große Oberfläche des Ruders sorgt für effektive Kontrolle.

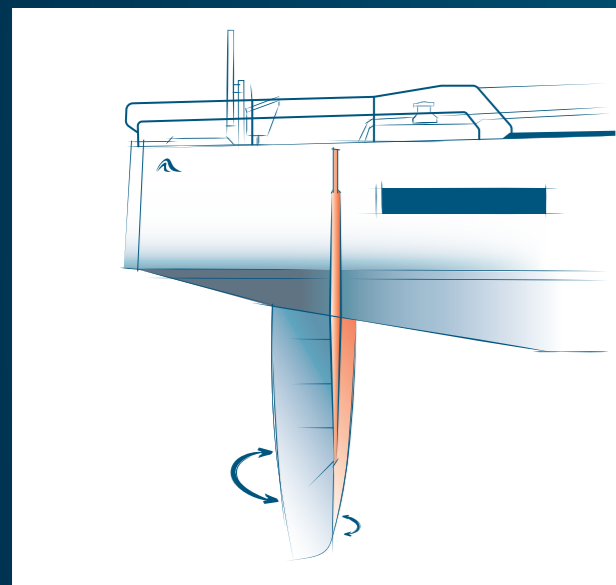

FAST CRUISING



## PROFESSIONAL TRIM MADE EASY

Trim the sails of your Hanse 590 like a pro: with the seamlessly adjustable backstay, the mast bend and profile depth of the sails can be adapted to the wind at any time.

Trimmen Sie die Segel Ihrer Hanse 590 wie ein Profi: Mit dem stufenlos verstellbaren Achterstag können Mastbiegung und Profiltiefe der Segel jederzeit dem Wind angepasst werden.



17<sup>LOA</sup>.60 m 5<sup>BEAM</sup>.30 m 2<sup>DRAFT</sup>.25 m 23<sup>DISPLACEMENT</sup>.50 t



Wherever you sail, your Hanse 590 is always your personal unique yacht. You choose the colour of the hull, you decide on which cushions you enjoy your sundowner. You determine the technical equipment of your Hanse on and below deck. The interior and layout also bear your individual signature. Cool loft or maritime elegance - it is you who decides. Simply choose the materials and exclusive fittings that are perfect for you.

Wohin Sie auch segeln, Ihre Hanse 590 ist immer Ihr persönliches Unikat. Sie wählen die Farbe des Rumpfes. Sie entscheiden, auf welchen Polstern Sie Ihren Sundowner genießen. Sie bestimmen die technische Ausstattung Ihrer Hanse an und unter Deck. Auch das Interieur und das Layout tragen Ihre individuelle Handschrift. Cooles Loft oder maritime Eleganz – das entscheiden allein Sie. Wählen Sie einfach die für Sie perfekten Materialien und exklusiven Ausstattungen.



THERE'S NO HANSE LIKE  
YOUR HANSE





Whether you prefer to sail as a couple, with your family or with friends: you decide the layout of your Hanse 590 yourself - according to your individual wishes and needs. Select the right layout for you from our customisation options and layout variants: whether you want a separate crew cabin in the foreship, or two double cabins with their own bathrooms instead of the large owner's cabin. There are virtually no limits to your ideas.

Ob Sie am liebsten zu zweit segeln, mit der Familie oder im Freundeskreis: Über die Raumaufteilung Ihrer Hanse 590 entscheiden Sie selbst – Ihren individuellen Wünschen und Bedürfnissen entsprechend. Wählen Sie aus unseren Individualisierungsmöglichkeiten und Layoutvarianten das Passende für sich: Sei es eine separate Crew-Kabine im Vorschiff, oder zwei Doppelkabinen mit jeweils eigenen Bädern anstatt der großen Eignerkabine. Ihren Vorstellungen sind kaum Grenzen gesetzt.

 [GO TO CONFIGURATOR HERE](#)

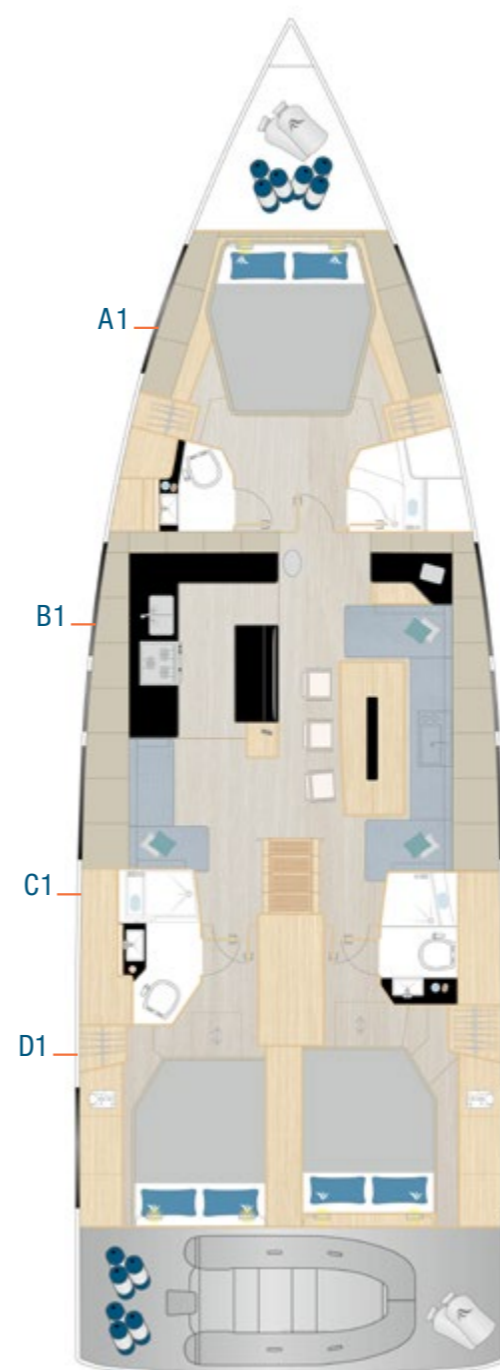

Standard

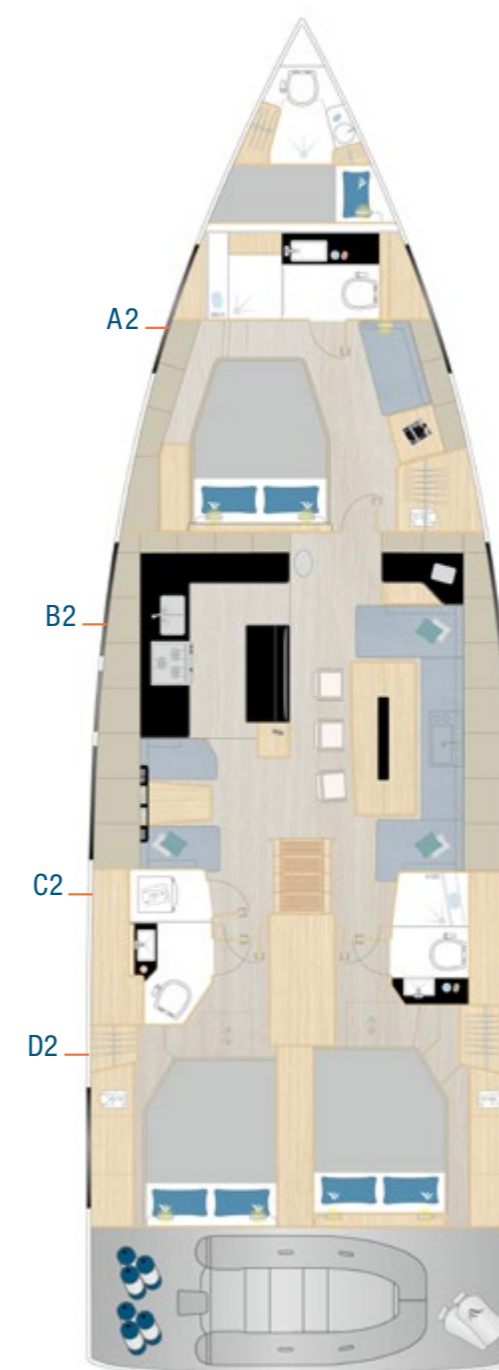

Option

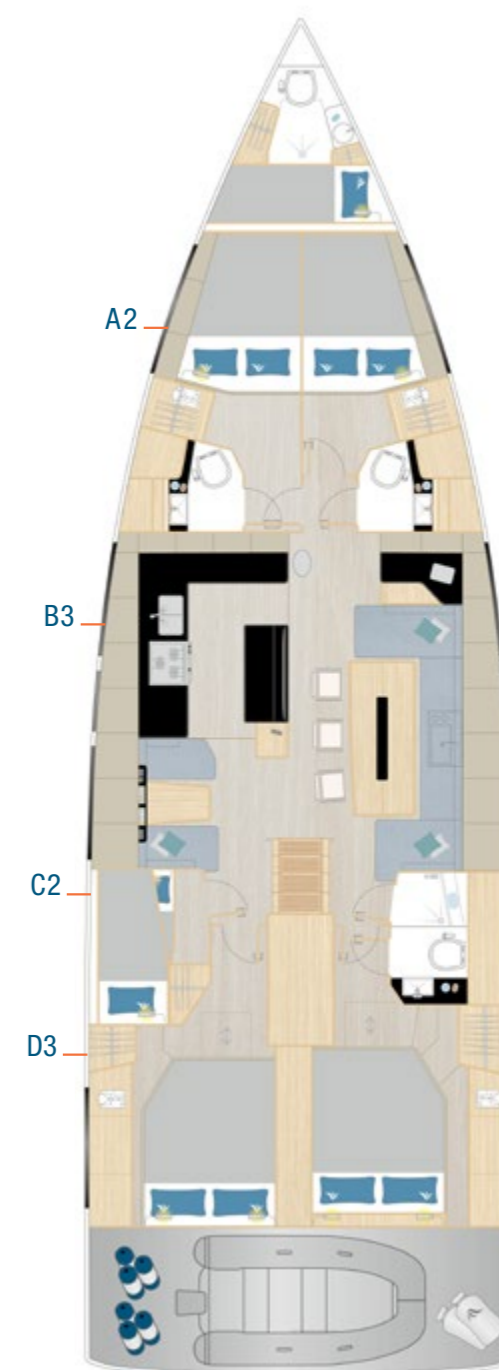

Option

# INDIVIDUAL CABIN CONCEPT

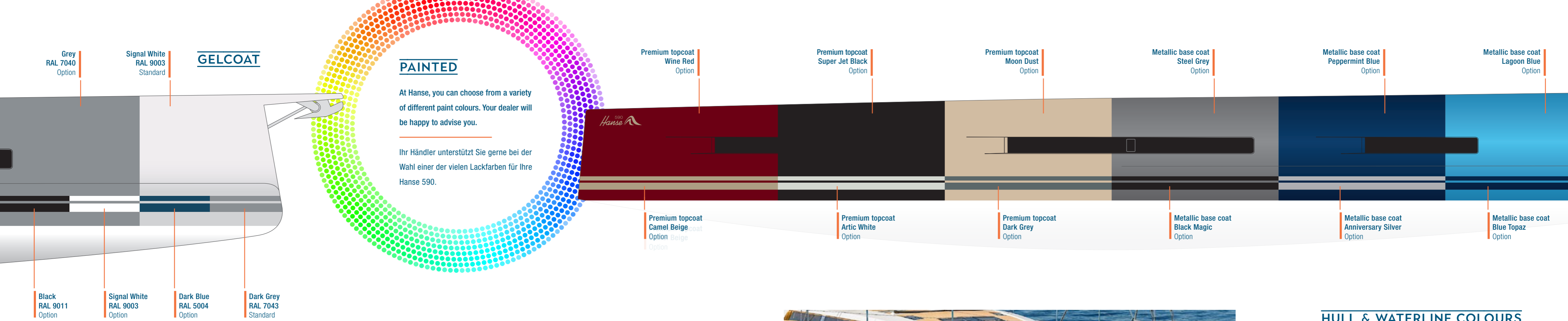

**SYNTHETIC TEAK**

Options: 1 Classic Teak Black 2 Classic Teak Grey 3 Classic Teak White 4 Grinded Teak Black 5 Grinded Teak Grey 6 Grinded Teak White 7 Blue Water Teak Black 8 Blue Water Teak White

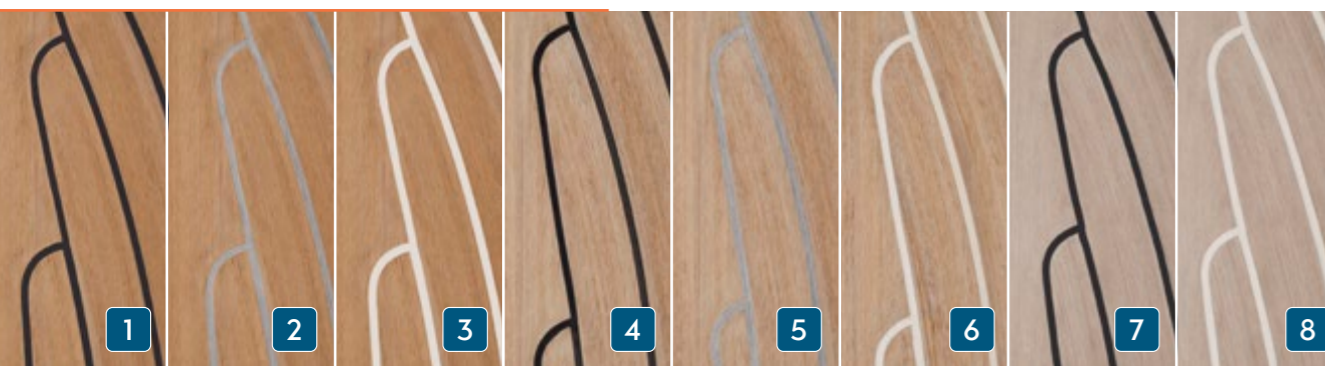

**TEAK** Option



**HULL & WATERLINE COLOURS**

Hull and waterline colours, gelcoat or painted: you select your favourite colour for your new Hanse..

Rumpf- oder Wasserpassfarben, Gelcoat oder lackiert. Wählen Sie aus der Vielfalt der Möglichkeiten und bekennen Sie Farbe.

**DECK AND HULL**

# DESIGN YOUR OWN LIFESTYLE

If you sail a Hanse 590 you want something special. Your own individual yacht tailored for your unique personality. That is why you can customise this special yacht to express your personal style. There are virtually no limits to your imagination. Your dealer will be happy to support you in choosing the perfect accents.

Wer eine Hanse 590 segelt, will das Besondere: Eine individuelle Yacht für eine einzigartige Persönlichkeit. Deshalb können Sie dieses Besondere ganz persönlich gestalten. Ihrer Fantasie sind kaum Grenzen gesetzt. Ihr Händler hilft Ihnen gerne bei der Auswahl.



## COCKPIT CUSHIONS

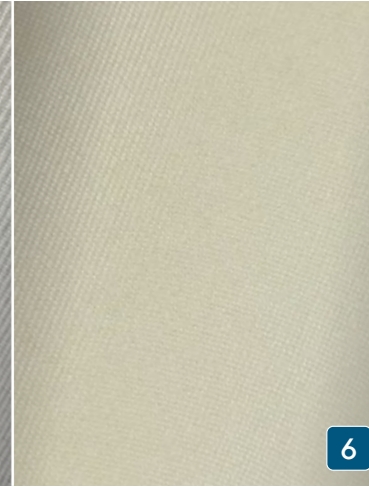
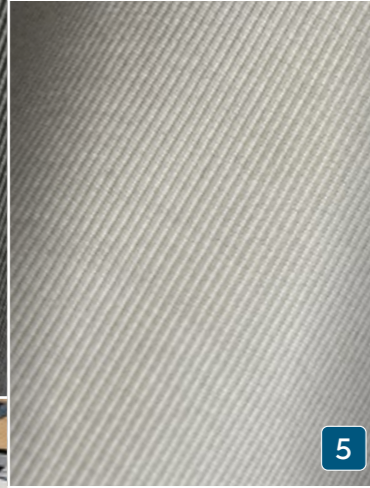
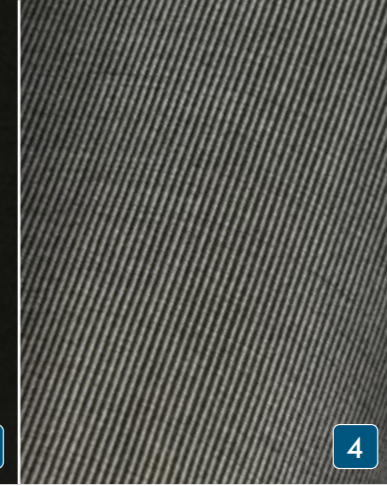
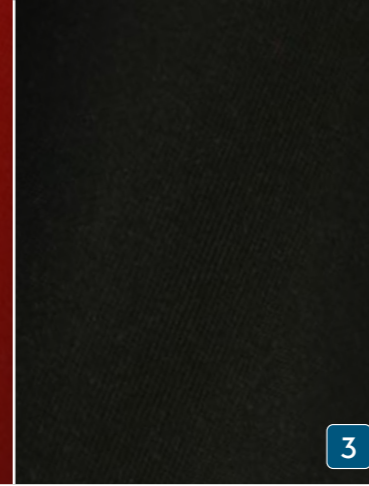
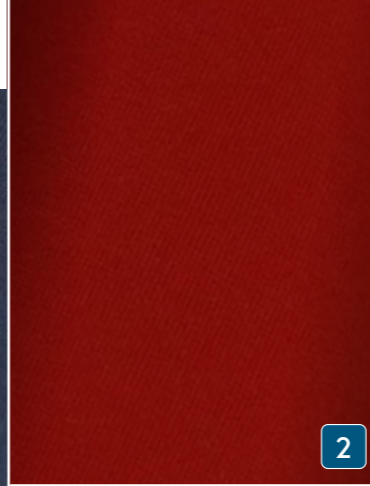
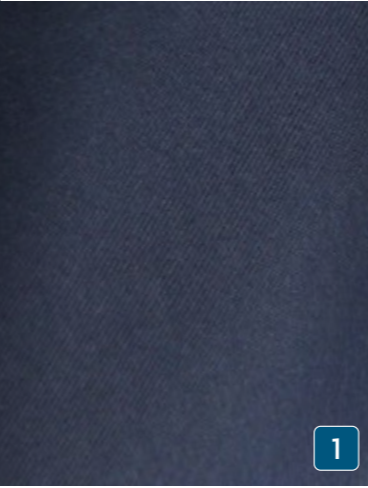

Options:

1 Dark Blue 2 Red 3 Black 4 Dark Grey 5 Light Grey 6 Cream

## LAZY BAG . BIMINI . SPRAYHOOD . COVERS

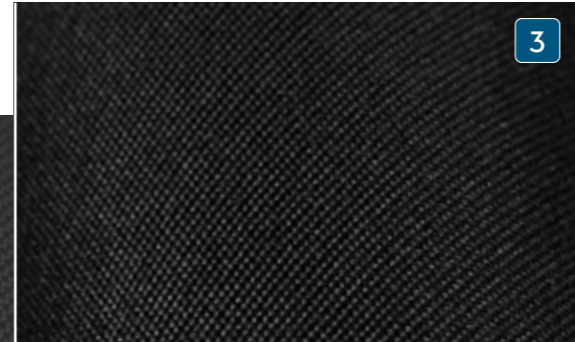
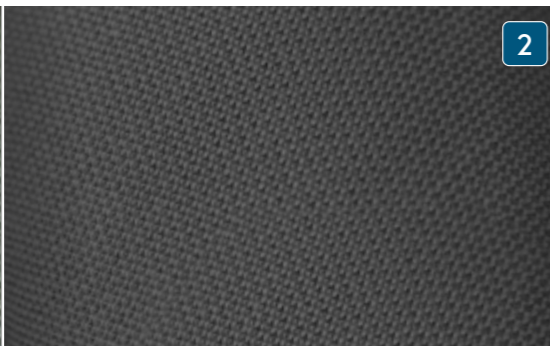

Options: 1 Light Grey 2 Dark Grey 3 Black 4 Cream

## EXTERIOR FABRICS

## FURNITURE

Marine-optimised real wood veneer from ALPI.

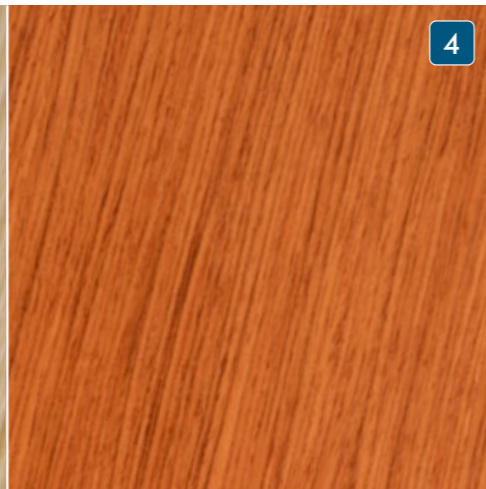
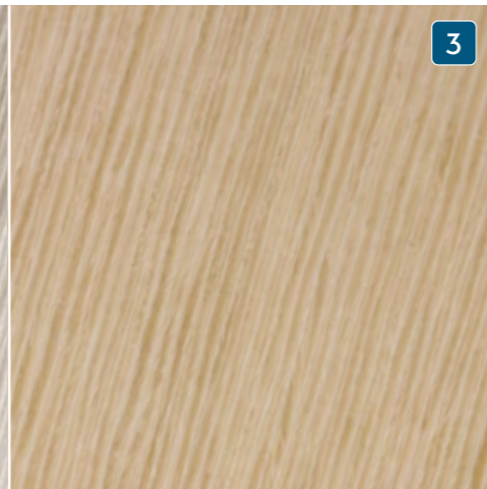
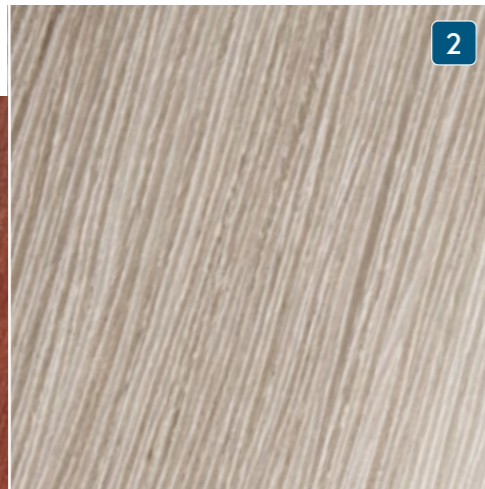
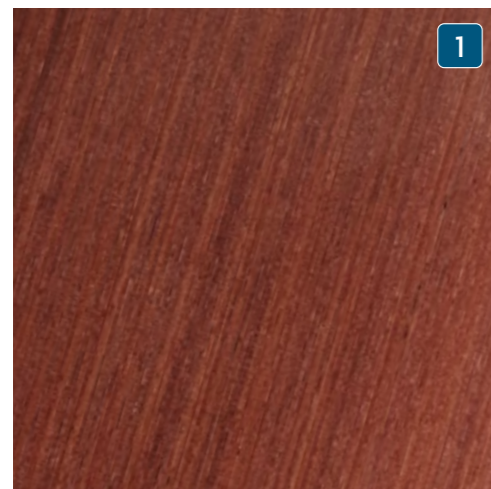

Standard: 1 Mahogany Style Satin Varnish · Options: 2 Canadian Chestnut Satin Varnish 3 French Oak 4 Teak



## CUPBOARD FRONTS



Options: 1 Pearl Grey 2 Dove Grey

## FLOORBOARDS

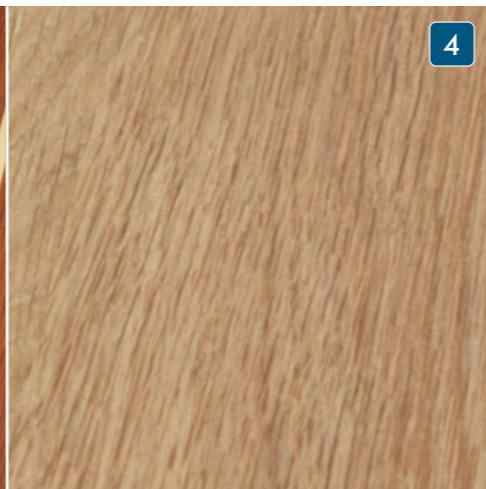
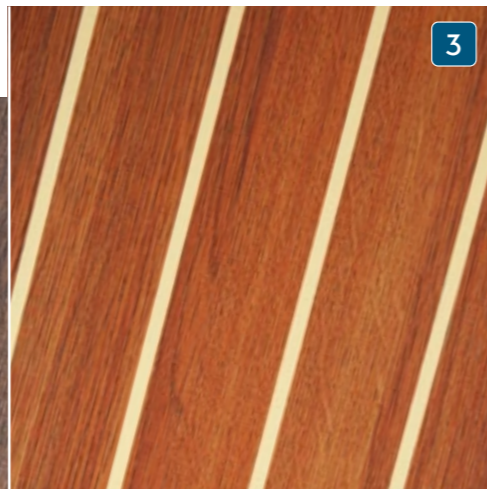
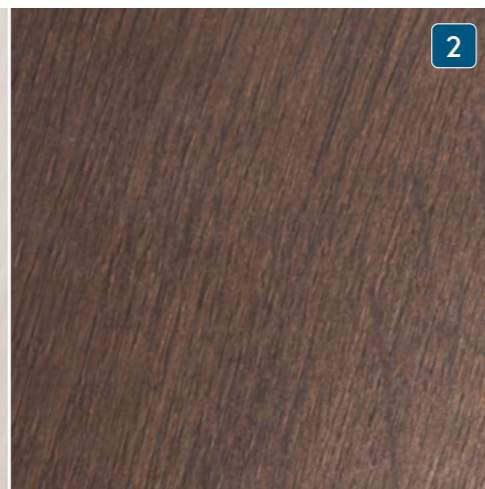
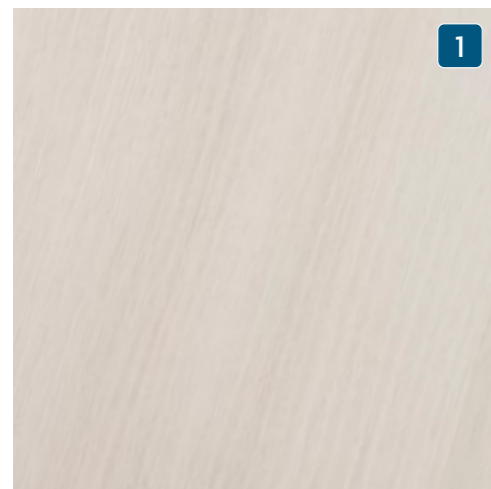

Standard: 1 Acacia · Options: 2 Noce Nero 3 Classic Stripes 4 Delight Oak

## GALLEY WORKTOPS

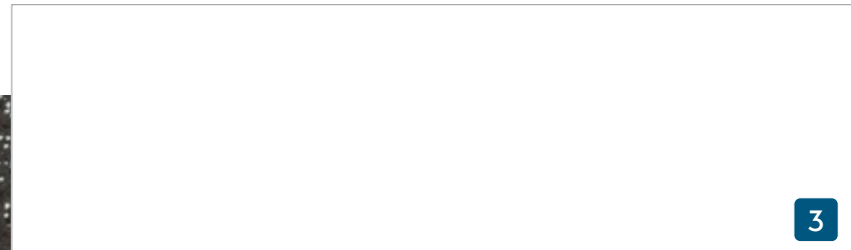
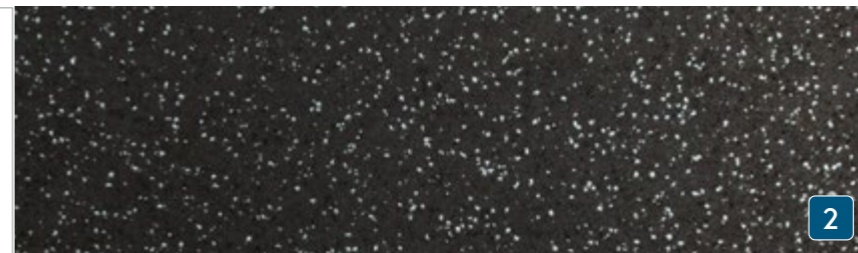
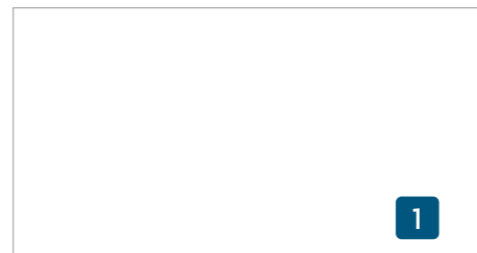

Standard: 1 Off White  
Options: 2 Marine Mineral Stone Anthracite 3 Marine Mineral Stone Off White

## INTERIOR SURFACES

UPHOLSTERY COVERS



PORTOFINO LEATHER

Options: 1 Ivory 2 Basalt 3 Mud 4 Clay 5 Chocolate



MONTE CARLO

Standard: Cream

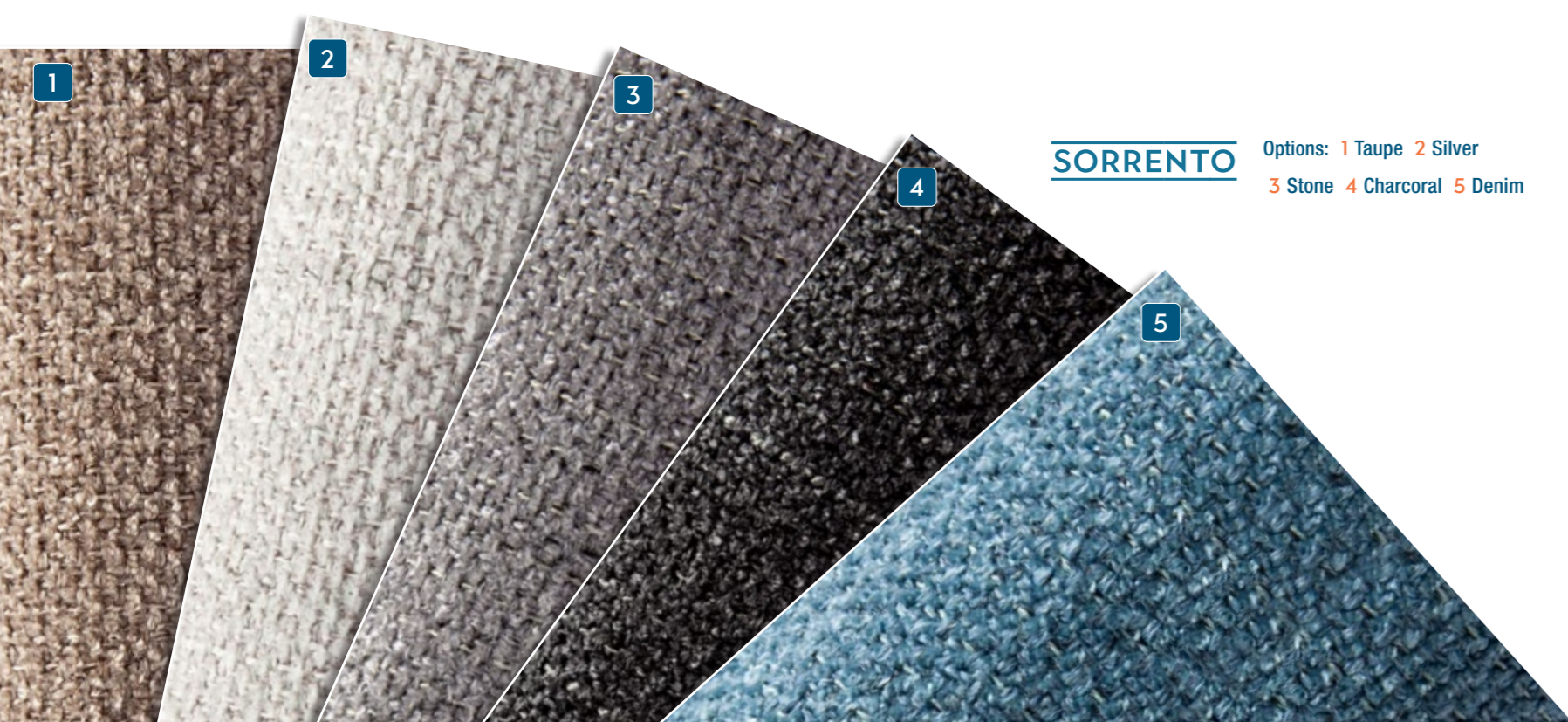

SORRENTO

Options: 1 Taupe 2 Silver  
3 Stone 4 Charcoral 5 Denim

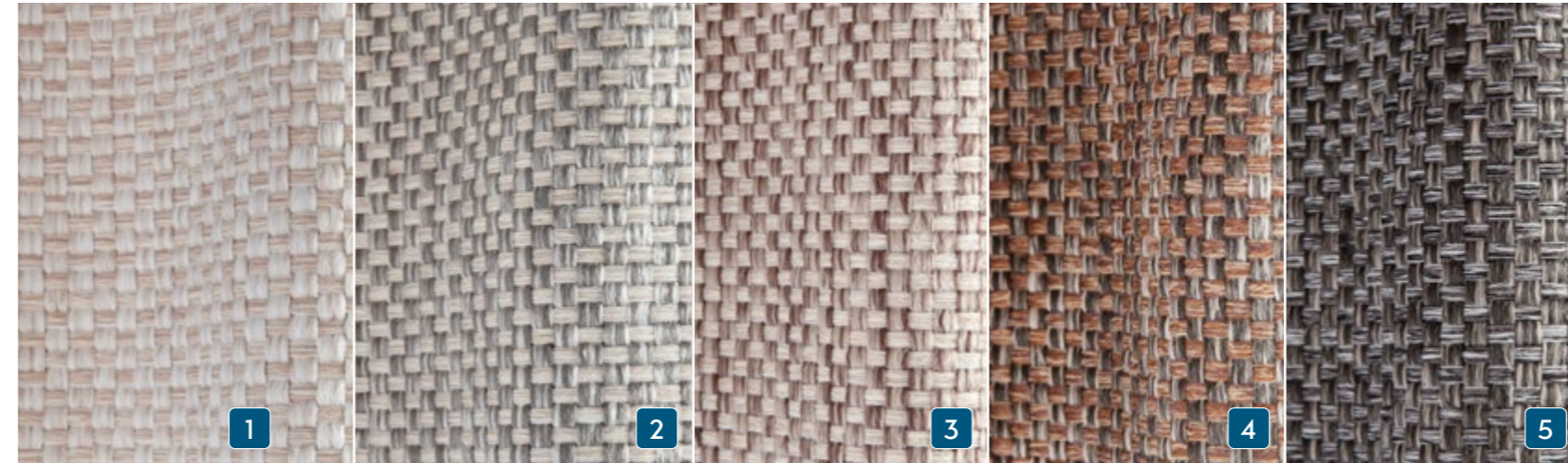

MONACO

Options: 1 Almond 2 Bronze 3 Rock Island  
4 Black Truffle 5 Husky

FLORENCE

Options: 1 Cliffside 2 Glacier  
3 Oyster 4 Muscat 5 Graphite

INTERIOR FABRICS



## TECHNOLOGY

**Sustainable Performance Sail (SPS):** With Elvstrøm Sails, you have an option of making a difference by choosing a sail cloth made from mainly recycled materials. The high-end laminate sail is soft and easy to handle.

**Sustainable Performance Sail (SPS):** Mit Elvstrøm Sails haben Sie die Möglichkeit, etwas zu bewirken, indem Sie ein Segeltuch wählen, das überwiegend aus recycelten Materialien hergestellt wird. Das hochwertige Laminatsegel ist weich und sehr leicht zu handhaben.



**Conventional main sail**  
Material: Elvstrøm SPS Laminate  
Layout: Triradial

**Self-tacking furling jib**  
Material: Elvstrøm SPS Laminate  
Layout: Triradial

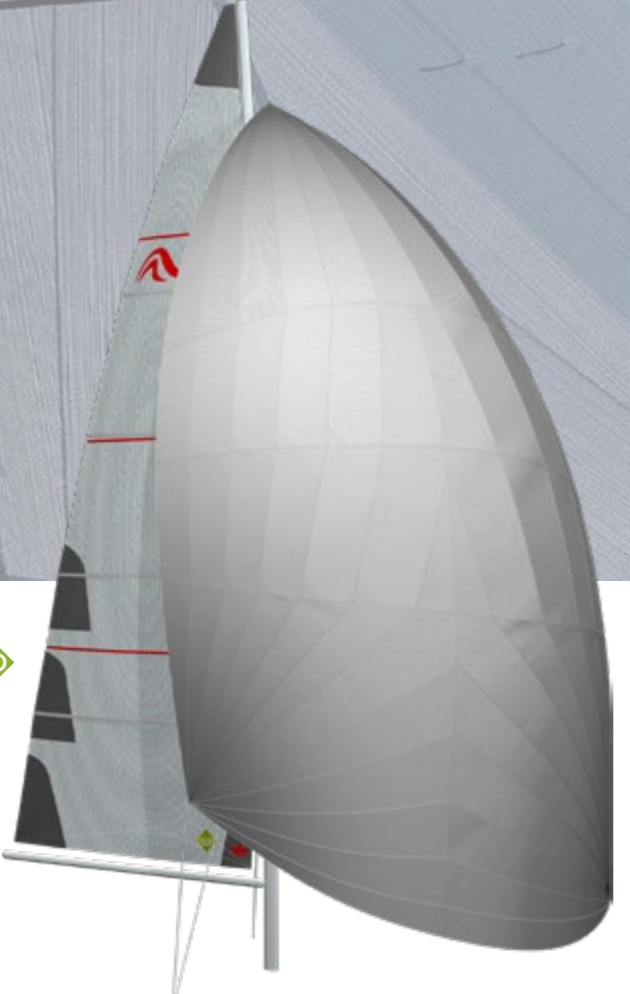

**Conventional main sail**  
Material: Elvstrøm SPS Laminate  
Layout: Triradial

**Gennaker**  
Material: Nylon  
Layout: Triradial

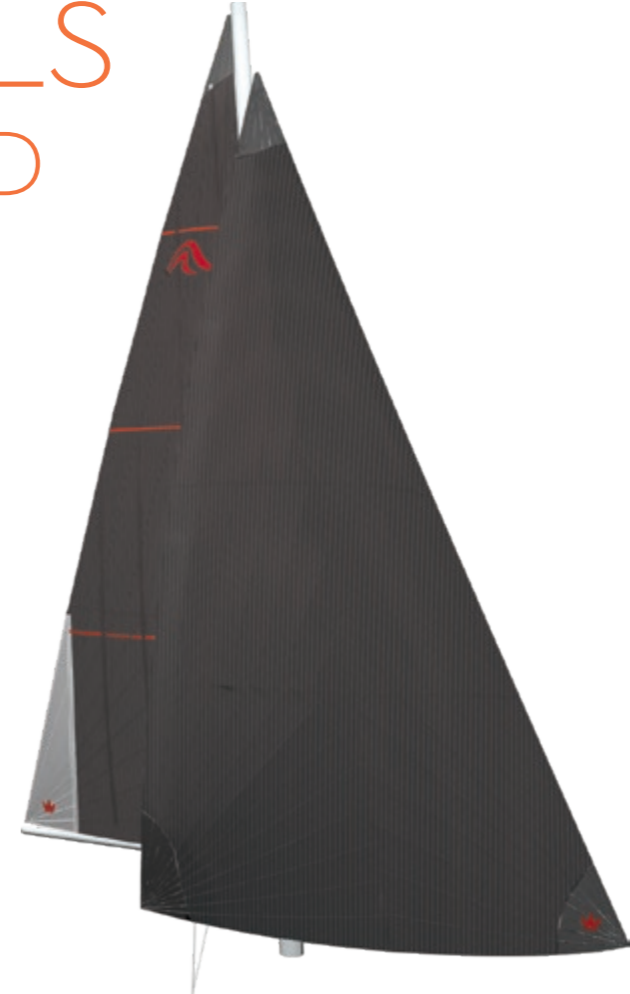

**Conventional mainssail**  
Material: Elvstrøm HPM Membrane  
Layout: Triradial

**Reacher**  
Material: Elvstrøm HPM Membrane  
Layout: Triradial



**Conventional mainssail**  
Material: Elvstrøm Blue Water Dacron white  
Layout: Cross cut

**Self-tacking furling jib**  
Material: Elvstrøm Blue Water Dacron white  
Layout: Cross cut

# PERFECT SAILS FOR EVERY NEED

Whether you are going on a long voyage or prefer familiar waters, the range of sails for the Hanse 590 offers you the optimum solution for every purpose – reliable and durable.

Ob Sie die große Reise antreten oder bekannte Gewässer bevorzugen, das Segelsortiment für die Hanse 590 bietet Ihnen für jeden Einsatzzweck die optimale Lösung – zuverlässig und langlebig.

## ELVSTRØM HPM HIGH-PERFORMANCE MEMBRANE SAILS



- High form stability due to optimal membrane
- High-strength Technora fibres ensure minimal stretch
- High mechanical strength thanks to Taffeta layers
- Extremely low weight per m<sup>2</sup>

- Höchste Formstabilität durch optimale Faseranordnung
- Extra starke Technora Fasern bieten beste Profileigenschaften
- Hohe mechanische Belastbarkeit durch Taffeta Lagen
- Extrem geringes Gewicht je m<sup>2</sup>

## PERFORMANCE SAILS

## NAVIGATION PACKAGE RAYMARINE



2 Raymarine AXIOM PRO 9 S chart plotter with HybridTouch multifunction display at helm station, stb



Raymarine VHF Ray63 at chart table, incl. wireless remote handset



2 Raymarine i70s multifunction displays 1 per helm station, incl. transducer incl. transducer (wind/speed/depth/temperature)



Raymarine Evolution Autopilot with p70s display and wireless remote control



Wireless charging at helm station  
 – Cable Free, Waterproof Wireless Charging  
 – Single Hand Operation  
 – Phone stays close by, allowing for use whilst under way  
 – Multi-function, can be used for media, as a navigation aid or telemetry

2 instrument pods  
 VHF preparation with antenna and splitter for FM and AIS



2 Raymarine AXIOM PRO 12 S chart plotter with HybridTouch multifunction display, 1 per helm station  
**NMEA Engine** information interface for chart plotter

## UPGRADE 12" CHART PLOTTER



## TV PACKAGE SALOON

TV preparation in saloon | LED TV flat screen in saloon  
 DVB-T2 antenna for TV

## ENTERTAINMENT PACKAGE SALOON & COCKPIT

GO TO  
CONFIGURATOR **HERE**



FUSION APOLLO MS-RA770 Multimedia with Wi-Fi and touchscreen for saloon and cockpit  
**FUSION wireless link** remote control via mobile devices



FUSION MS-ERX400 remote control  
 – Watertight control of all functions in cockpit  
 – Control of iPod/iPhone music library



4 high-end 2-way speakers in saloon



in cockpit  
 – Shock resistant, watertight

Subwoofer with integrated amplifier in saloon

## NAVIGATION & ENTERTAINMENT

590  
MORE  
EXTRAS

Your Hanse 5900 gives you freedom – on the water, but also in terms of space, features, and design with her wide range of options. Get inspired by selected accessories.

Ihre Hanse 590 gibt Ihnen Freiheit – auf dem Wasser, aber mit ihren vielfältigen Optionen auch räumlich, technisch und gestalterisch. Lassen Sie sich von ausgesuchten Extras inspirieren.

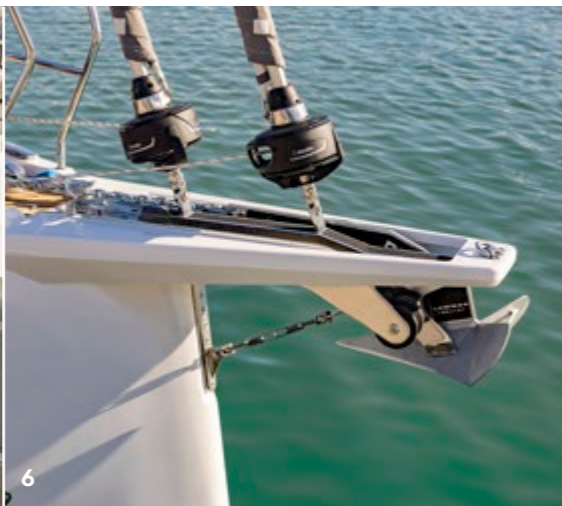

1 Two foldable helmsman's seats 2 Fwd Sun Pad Package 3 Cockpit table with teak top, electrically retractable to a lying surface 4 Throttle lever on instrument panel 5 Two GRP steering wheels, Y-spokes (black or white) 6 Second forestay with furling system 7 Two electrical LEWMAR 65 EST EVO sheet winches 8 Automatic fold-out bathing platform with remote control and bathing steps 9 Two additional electrical sliding hatches to both sides of companionway 10 Wetbar with BBQ, sink and fridge

1 Zwei klappbare Steuermannssitze 2 Sonnenpolster-Paket 3 Cockpittisch mit Teakplatte, elektrisch zu Liegefläche absenkbar 4 Gashebel am Instrumententräger 5 Zwei GFK-Steuerräder, Y-Speichen (schwarz oder weiß) 6 Zweites Vorstag mit Rollanlage 7 Zwei elektrische LEWMAR 65 EST EVO Schotwinschen 8 Automatisch ausklappbare Badeplattform mit Badetreppe und Fernbedienung 9 Zwei zusätzliche elektrisch betriebene Schiebeluken beiderseits des Niedergangs 10 Wetbar mit Grill, Spüle und Kühlschrank

ORIGINAL ACCESSORIES





GERMAN QUALITY   
SINCE 1990

Breaking Rules. Setting Trends. This is a commitment we make a reality with each finished yacht. A commitment you can feel, experience and enjoy sea mile by sea mile.

Breaking Rules, Setting Trends. Das ist unsere Haltung, die wir mit jedem neuen Boot Wirklichkeit werden lassen. Eine Haltung, die Sie auf jeder Seemeile fühlen, erleben und genießen werden.



EXPERIENCE THE  
DIFFERENCE

“ A blend of striking design, innovative features and very keen pricing has made this yard a real success story. ”  
Sailing Today Magazine

More than 70 international awards for Hanse yachts confirm that we are consistently following the right course.

Mehr als 70 internationale Auszeichnungen für Yachten von Hanse sind uns ein Ansporn, unseren Kurs konsequent weiter zu verfolgen.

MORE  
THAN



## MILESTONE HANSE 460

The highly successful and award-winning Hanse 460 was the first of our current model series designed in co-operation with Berret Racoupeau.

Die überaus erfolgreiche und preisgekrönte Hanse 460 war die erste unserer aktuellen in Kooperation mit Berret Racoupeau konzipierten Modellreihe.

“ The aim was to develop a new style that would be able to achieve some permanence in a future product line. The task was to mix the identifying features of this new inspiration with the historical DNA. ”

Olivier Racoupeau | Yacht Designer



NO

Hanse yachts repeatedly achieve great success in prestigious regattas such as the Atlantic Rally for Cruisers, the Copa del Rey or the North Sea Week.

Hanse Yachten feiern immer wieder große Erfolge bei namhaften Regatten wie beispielsweise der Atlantic Rally for Cruisers, der Copa del Rey oder der Nordseewoche.

Hanse yachts are developed in co-operation with world-class designers. Already the first such teamwork created an instant classic: the Hanse 371.

Hanse Yachten werden in Zusammenarbeit mit Weltklasse-Designern entwickelt. Schon die erste derartige Kooperation schuf sofort einen Klassiker: Die Hanse 371.



All over the world, sailing enthusiasts favour Hanse yachts. The international dealer network of the world's second-largest sailing yacht manufacturer delivers to more than 70 countries.

In allen Erdteilen schwören Segelbegeisterte auf Hanse. Das Händlernetz der weltweit zweitgrößten Segelyachtwerft liefert in über 70 Länder.

“ At world's end, Hanse yachts are as highly coveted as in Germany. ”

Anthony Bishop | Dealer, Australia



360° VIEW

Start your personal tour around the Hanse 590 – or any other model – comfortably from home with our 360 degree panoramas. Take all the time you need and discover every detail in captivating quality. Enjoy navigating on and below deck.

Starten Sie Ihren persönlichen Rundgang durch die Hanse 590 – oder jedes andere Modell – ganz bequem mit unseren 360-Grad-Panoramen. Nehmen Sie sich dabei so viel Zeit, wie Sie möchten. Entdecken Sie jedes Detail in bestechender Qualität. Viel Spaß beim Navigieren an und unter Deck.



11,500 OPTIONS

“ You won't find any production yacht more customisable than a Hanse. ”  
Maxim Neumann | Vice President Sales Hanse

Our variety of upholstery fabrics, furniture woods and carpets provides the owner of a Hanse 590 with thousands of furnishing options - making this yacht stand out from its competition.

Unsere Vielfalt an Polsterstoffen, Möbelhölzern oder Teppichen ergibt für den Eigner einer Hanse 590 tausende Einrichtungsvarianten – ein echtes Alleinstellungsmerkmal dieser Yacht.



890 EXPERTS

At Hanse, 890 dedicated sailing enthusiasts work together hand in hand. Supported by cutting-edge production processes. Driven by total commitment to their profession.

Bei Hanse arbeiten 890 segelbegeisterte Profis Hand in Hand. Unterstützt von modernsten Fertigungsprozessen. Getrieben von absoluter Hingabe zum Beruf.

“ We don't just build yachts; we craft dreams – each Hanse is a reflection of your passion and desire for the extraordinary. ”  
Andreas Unger | Product Manager

In the early 1990s, our very first Hanse started a revolution in boat building. It featured the first integrated self-tracking jib ever produced in series.

Anfang der Neunzigerjahre revolutionierte schon unsere erste Hanse den Bootsmarkt: Sie wurde als erstes Serienboot mit integrierter Selbstwendefock ausgestattet.



SELF TACKING  
SINCE 93

“ At first it broke all the rules. Then it set a global trend. The integrated self-tracking jib perfectly illustrates Hanse's role in the boating world. ”

Gregor Bredenbeck | Head of Production Hanse



Impressive in every aspect, each Hanse is a masterpiece made to take your breath away. They are far more than a perfectly harmonised ensemble of design and the most modern technologies. They reflect the experience and know-how of Hanse engineers. In every Hanse they realise their passion for yachting with unmistakable precision and meticulous attention to detail.

Beeindruckend in jedem Detail, überwältigend als Gesamtwerk: Eine Hanse ist weit mehr als die perfekt abgestimmte Verbindung von Design und modernsten Technologien. Sie repräsentiert die geballte Erfahrung und das Wissen der Hanse Ingenieure. Ihre Leidenschaft für den Yachtsport verwirklichen sie mit unvergleichlicher Präzision und Akribie in jeder Hanse.



# HANSE

ENGINEERING

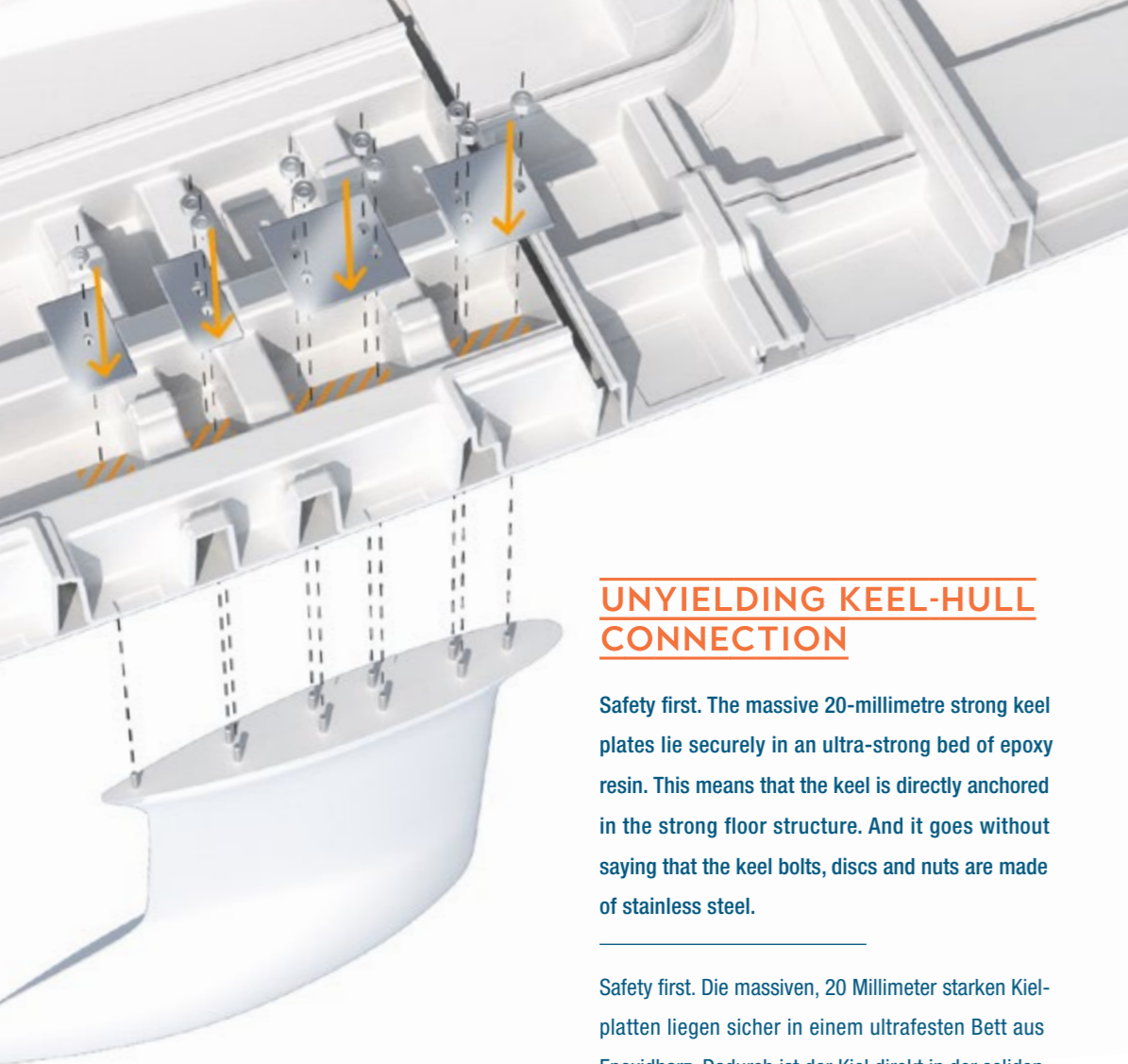

### UNYIELDING KEEL-HULL CONNECTION

Safety first. The massive 20-millimetre strong keel plates lie securely in an ultra-strong bed of epoxy resin. This means that the keel is directly anchored in the strong floor structure. And it goes without saying that the keel bolts, discs and nuts are made of stainless steel.

Safety first. Die massiven, 20 Millimeter starken Kielplatten liegen sicher in einem ultrafesten Bett aus Epoxidharz. Dadurch ist der Kiel direkt in der soliden Bodenkonstruktion verankert. Und die Kielbolzen, Scheiben und Muttern sind selbstverständlich aus Edelstahl.

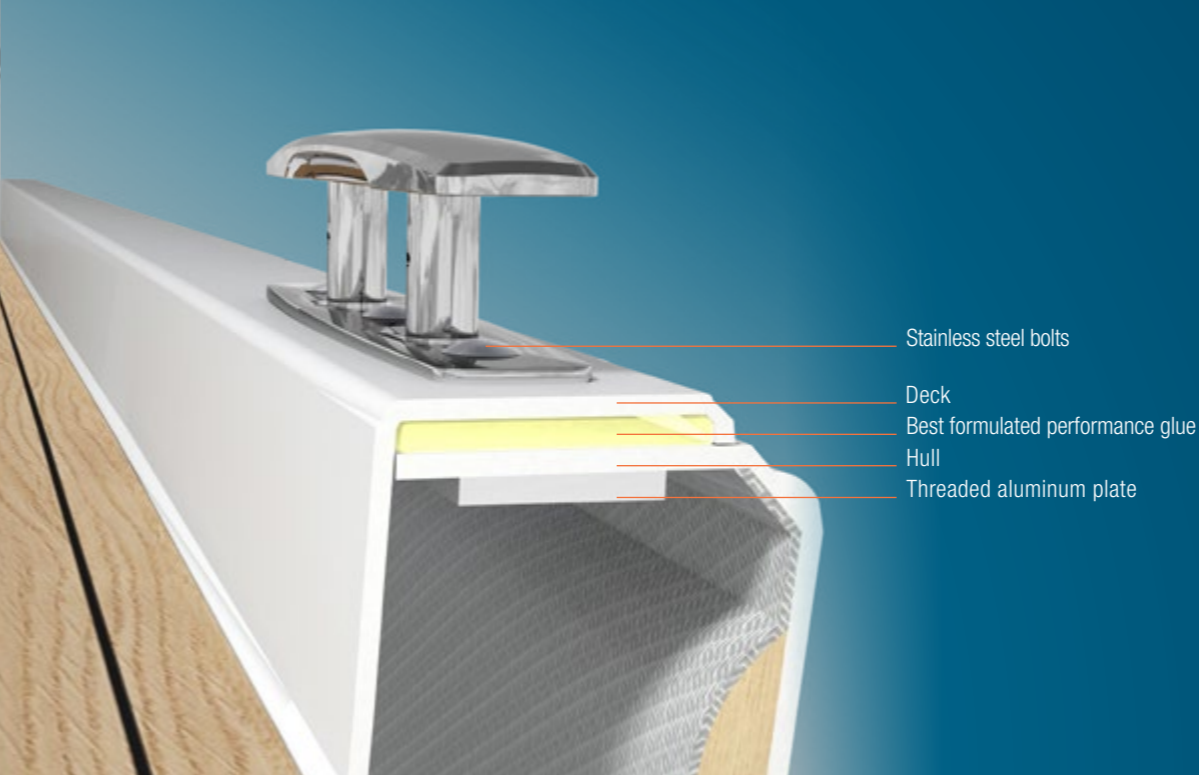
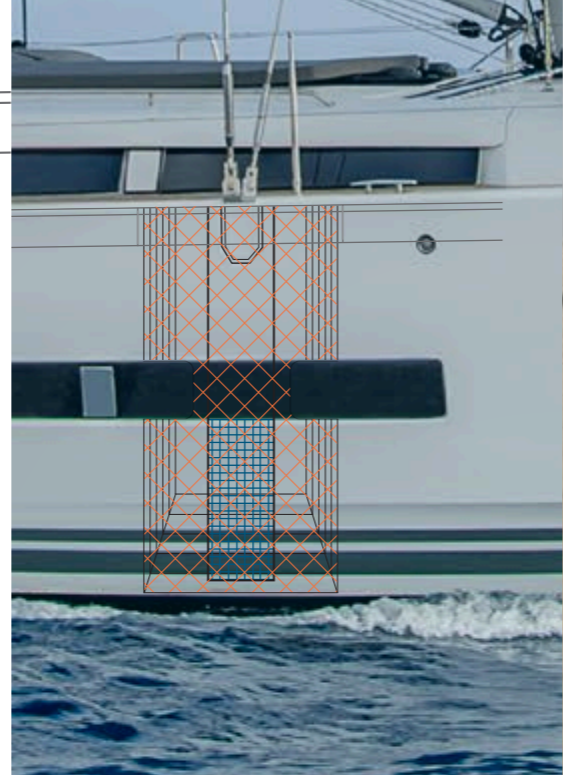
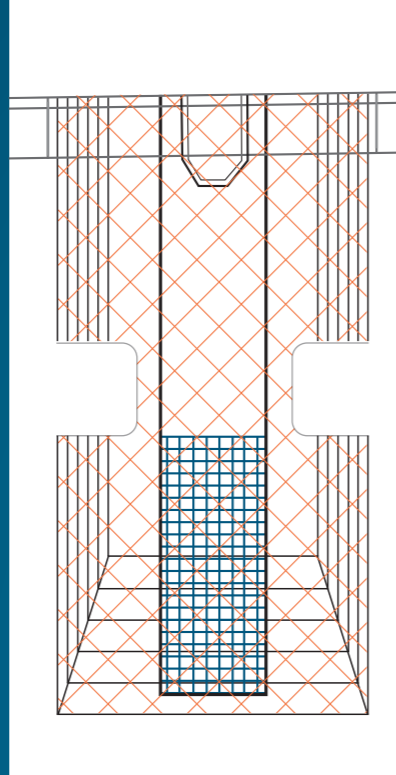

### UNIQUE HULL-DECK CONNECTION

Beyond conventional engineering norms and standard regulations, in combination with the use of heavy-duty structural glue, secure flanges anchor the deck and hull together, strategically positioned within the clamps and in the bases of the railing supports. The result is a torsion-free yacht with a sporty character.

Deutlich über die Standard-Anforderungen hinaus sind Rumpf und Deck nicht nur durch hochfesten Strukturkleber miteinander verbunden, sondern zusätzlich mithilfe strategisch in den Klampen sowie den Füßen der Relingsstützen positionierter Bolzen verankert. So entsteht eine steife, torsionsfreie Yacht mit sportlichem Charakter.

### CARBON-REINFORCED CHAINPLATES

No gram is too much in your Hanse. This also applies to the ultra-strong chain-plates, which are specifically reinforced with carbon where the strength is needed. All loads are transferred elegantly into the hull. Your lounge below deck remains free so you can enjoy life at sea.

Kein Gramm zu viel steckt in Ihrer Hanse. Das gilt auch für die ultrastarken Püttinge, die gezielt genau dort mit Carbon verstärkt werden, wo die Kräfte auftreten. Dabei werden alle Lasten elegant in die Rumpfhaut übertragen. Ihre Lounge unter Deck bleibt frei zum Leben.

### HIGH-QUALITY COMPOSITE CONSTRUCTION

The Hanse 590 is built in a high-quality GRP construction. The hull features several layers of select materials and is precisely calculated in every detail. It is particularly lightweight and thanks to the exterior vinyl ester layer completely resistant to osmosis.

Die Hanse 590 wird im hochwertigen Kompositverfahren gebaut. Der Rumpf besteht aus mehreren Schichten ausgewählter Materialien und ist bis ins Detail genau berechnet. Er ist dadurch besonders leicht und dank der äußeren Vinylester-Laminatschicht vollkommen resistent gegen Osmose.



- GRP laminate
- Core-Mat
- GRP laminate
- Vinylester
- Gelcoat

# 590 SPECIFICATIONS



[DOWNLOAD HANSE 590 SPECIFICATION HERE](#)



Beam 5.30 m | 17'5"



LOA 17.60 m | 57'9"

LOA	approx.	17.60 m	57'9"
Hull length	approx.	16.90 m	55'5"
LWL	approx.	16.26 m	53'4"
Beam	approx.	5.30 m	17'5"
Draft			
shallow keel	approx.	2.18 m	7'2"
L-keel medium	approx.	2.53 m	8'4"
Displacement			
shallow keel	approx.	23.50 t	51,808 lbs
L-keel medium	approx.	22.90 t	50,486 lbs
Ballast			
shallow keel	approx.	6.50 t	14,330 lbs
L-keel medium	approx.	5.90 t	13,007 lbs
Engine Diesel			
standard	approx.	110 PS	110 HP
option	approx.	150 PS	150 HP
Fuel tank	approx.	520 l	137 gal
Fresh water	approx.	770 l	203 gal
CE Certificate	A -12		
Design	Berret - Racoupeau		
Interior	Berret - Racoupeau		
<hr/>			
Mast length above WL	approx.	26,27 m	86'2"
Total sail area	approx.	151,00 m <sup>2</sup>	1,625 sq ft
Main sail			
standard	approx.	91,00 m <sup>2</sup>	979 sq ft
furling	approx.	81,00 m <sup>2</sup>	872 sq ft
Self-tacking jib	approx.	60,00 m <sup>2</sup>	646 sq ft
Reacher	approx.	112,00 m <sup>2</sup>	1,205 sq ft
Gennaker	approx.	235,00 m <sup>2</sup>	2,529 sq ft

All measurements are approximate. Specification and material can be changed without notice. Errors excepted.



## YOUR DREAM IN 3D

How about indulging in your fantasies? The Hanse configurator presents your dream yacht in three dimensions and from all perspectives. Colour, surfaces, keel variants – you can change all this with a click, turn the boat in any direction and inspect it from any angle. And once you're happy with the result, you can order your new dream Hanse with just one more click.

Wie wäre es mit ein bisschen Vorfreude? Der Hanse Konfigurator zeigt Ihnen Ihre Traum-Yacht dreidimensional von allen Seiten. Farben, Oberflächen, Kielvarianten – alles ändert sich mit einem Klick, lässt sich drehen und wenden und rundum begutachten. Und wenn Sie mit Ihrem Ergebnis zufrieden sind, reicht ein weiterer Klick, um Ihre Traum-Hanse direkt in Auftrag zu geben.

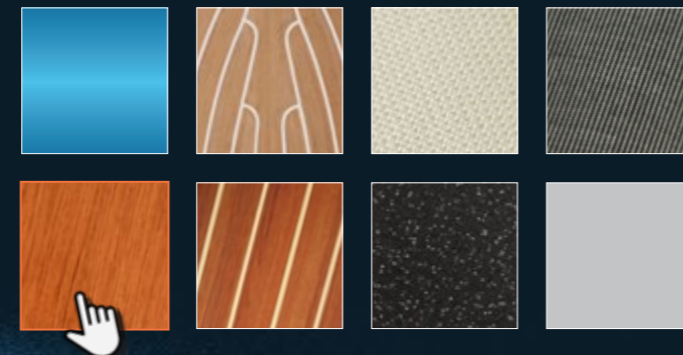

# YOUR HANSE

## 3D CONFIGURATOR

Do you prefer sky blue or metallic orange? How about tone-on-tone upholstery or with colour accents? Do you need additional bunks for your family or for your best friends? The configurator allows you to experiment with different configurations and materials until you find the perfect combination.

Bevorzugen Sie Himmelblau oder Orange Metallic? Wie wäre es mit Polstern Ton-in-Ton oder lieber mit Farbakzenten? Benötigen Sie zusätzliche Kojen für Ihre Familie oder für Ihre besten Freunde? Mit dem Konfigurator können Sie alle Optionen ganz in Ruhe immer wieder durchspielen.



 GO TO  
CONFIGURATOR [HERE](#)

REDEFINING COMFORT





# FOLLOW US

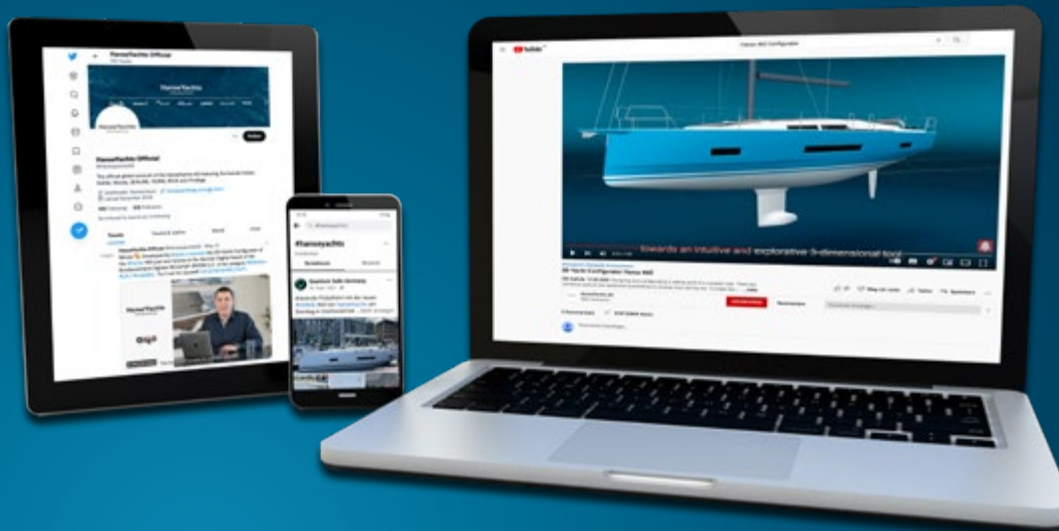

## NO SIZE FITS ALL

Hanse has the perfect size yacht for every need. They are all united by our relentless innovative pursuit to revolutionise the simplicity of sailing, performance and comfort on board - with minimalist elegance and aesthetic precision. We build the ideal yacht for you. And we place the highest value on flawless execution and optimum quality.



Hanse 315



New Hanse 360



Hanse 410



Hanse 460



Hanse 510



New Hanse 590